



Pisla Group Member

Vertex S.A.
Producent Oston Okiennych
CENNIK PRODUKTÓW ZEWNĘTRZNYCH



2016

SPIS TREŚCI

1. PARAMETRY TECHNICZNE ROLET ZEWNĘTRZNYCH	5
1.1. MAKSYMALNE SZEROKOŚCI ROLET ZEWNĘTRZNYCH	5
1.2. KOLORYSTYKA PANCERZY I LISTEW DOLNYCH	6
1.3. KOLORYSTYKA SKRZYNEK I PROWADNIC	7
1.4. DANE TECHNICZNE PROFILI	8
2. ROLETY W SKRZYNKACH ALUMINIOWYCH - ADAPTACYJNE	11
2.1. MAKSYMALNE WYSOKOŚCI ROLET	12
2.2. CENNIK ROLET W SKRZYNCIE STANDARD	13
2.3. CENNIK ROLET W SKRZYNCIE PÓŁOKRĄGŁEJ I CIEWIERCOKRĄGŁEJ	14
3. ROLETY W SKRZYNKACH ALUMINIOWYCH - PODTYNKOWE	15
3.1. MAKSYMALNE WYSOKOŚCI ROLET	16
3.2. CENNIK ROLET W SKRZYNCIE SPE	17
3.3. CENNIK ROLET W SKRZYNCIE PUTZ	18
4. ROLETY W SKRZYNKACH PCV - NADSTAWNE	19
4.1. MAKSYMALNE WYSOKOŚCI ROLET	20
4.2. CENNIK ROLET W SKRZYNCIE OPOTERM	21
4.3. CENNIK ROLET W SKRZYNCIE VEGAS REVO	22
4.4. CENNIK ROLET W SKRZYNCIE CLEVERBOX	23
5. DODATKI DO ROLET ZEWNĘTRZNYCH	24
6. ROLETY W SKRZYNKACH NADPROŻOWYCH - RKS	25
6.1. WYMIARY SKRZYNEK RKS	26
6.2. CENNIK ROLET RKS	26
7. ROLETY Z PROFILU PE 55 O PODWYŻSZONEJ ODPORNOŚCI NA WŁAMANIE	28
8. ROLETY WIELKOGABARYTOWE Z PROFILU PA 52 I PA 55	29
9. ROLETY Z PROFILU PA 77 I BRAMY ROLOWANE	32
10. KRATY ROLOWANE	34
10.1. CENNIK KRAT ROLOWANYCH Z PROFILU PEK 80 W SKRZYNCIE ALUMINIOWEJ	34
10.2. CENNIK KRAT ROLOWANYCH Z PROFILU PEK 80 NA KONSOLI RUCHOMEJ	34
11. NAPĘDY ELEKTRYCZNE I STEROWANIA	36
12. CENNIK PÓŁPRODUKTÓW DO ROLET ZEWNĘTRZNYCH	44
13. CENNIK LAKIEROWANIA ELEMENTÓW	45
14. CENNIK PRZERÓBEK	45

Klasa odporności na obciążenie wiatrem według PN-EN13659

Kategorie terenu:

I – Wzburzone otwarte morze, jeziora o rozciągłości co najmniej 5 km pod wiatr, równy płaski teren pozbawiony przeszkód

II – Tereny wiejskie z granicznymi żywopłotami sporadycznie małe gospodarstwa, domy i drzewa

III – Tereny podmiejskie lub przemysłowe i ciągłe lasy

IV – Tereny miejskie, w których przynajmniej 15% powierzchni jest zabudowane, a średnia wysokość budynków przekracza 15 m.



Tabela 1. Charakterystyka prędkości wiatru (PN-B02011)

Strefa wiatru	Vk (m/s)
I	20
II	24
II a	27
II b	30
III	w zależności od poziomu wysokości nad poziomem morza

Tabela 2. Przyporządkowanie klas odporności na obciążenie do stref obciążenia wiatrem w Polsce.

Kryteria	Wysokość budynku < 6m					Wysokość budynku 7-18m					Wysokość budynku 19-28m					Wysokość budynku 29-50m					Wysokość budynku 51-100m					
	Strefa wiatru					Strefa wiatru					Strefa wiatru					Strefa wiatru					Strefa wiatru					
Kat. terenu	Wymagania	I	II	II a	II b	III	I	II	II a	II b	III	I	II	II a	II b	III	I	II	II a	II b	III	I	II	II a	II b	III
I	Klasa odporności na obciążenia wiatrem	2	3	4	4	*	3	4	4	5	*	3	4	4	5	*	3	4	5	5	*	4	4	5	5	*
II		2	3	3	4	*	3	4	4	4	*	3	4	4	5	*	3	4	4	5	*	4	4	5	5	*
III		1	1	2	3	*	1	2	3	3	*	1	3	3	4	*	2	3	4	4	*	3	4	4	5	*
IV		1	1	2	3	*	1	1	2	3	*	1	2	2	3	*	1	3	3	4	*	2	3	4	4	*

Tabela 3. Klasa odporności na obciążenie wiatrem.

Klasa	0	1	2	3	4	5	6
Ciśnienie próbne nominalne p (N/m ²)	< 50	50	70	100	170	270	400
Ciśnienie próbne nominalne 1,5 p (N/m ²)	< 75	75	100	150	250	400	600

1. PARAMETRY TECHNICZNE ROLET ZEWNĘTRZNYCH

1.1. MAKSYMALNE SZEROKOŚCI ROLET ZEWNĘTRZNYCH

Graniczne wymiary rolet zewnętrznych z PA 39

Klasy odporności na obciążenie wiatrem wg EN 13659	Maksymalna szerokość rolet z prowadnicami (mm)		
	PP 45	PP 53, PK 53, PPD 79, A20	PP 68
1	< 2700	< 3200	< 3900
2	< 2500	< 2900	< 3400
3	< 2300	< 2500	< 2900
4	< 1900	< 2100	< 2300
5	< 1600	< 1800	< 2000
6	< 1500	< 1600	< 1900

Graniczne wymiary rolet zewnętrznych z PA 45

Klasy odporności na obciążenie wiatrem wg EN 13659	Maksymalna szerokość rolet z prowadnicami (mm)		
	PP 45	PP 53, PK, PPD 79, A20	PP 68
1	< 2600	3100	3700
2	< 2500	2900	3300
3	< 2300	2500	2900
4	< 2000	2200	2400
5	< 1600	1900	2100
6	< 1500	1600	1700

Graniczne wymiary rolet zewnętrznych z PA 52

Klasy odporności na obciążenie wiatrem wg EN 13659	Maksymalna szerokość rolet z prowadnicami (mm)		
	ROLETY PP 66	ROLETY PPD 60/17 Opoterm	BRAMY ROLOWANE PP 75
1	<4600	<3800	< 3000
2	< 3800	<3500	< 2500
3	< 3200	<3100	< 1800
4	< 2700	<2700	-
5	< 2300	<2300	-
6	< 2000	<1900	-

Graniczne wymiary rolet zewnętrznych z PA 55

Klasy odporności na obciążenie wiatrem wg EN 13659	Maksymalna szerokość rolet z prowadnicami (mm)	
	ROLETY PP 66 / PP 75	BRAMY ROLOWANE PP 75
1	<4800	< 3000
2	< 4700	< 2500
3	< 3900	< 1800
4	< 3200	-
5	< 2800	-
6	< 2400	-

Graniczne wymiary rolet zewnętrznych z PA 77

Klasy odporności na obciążenie wiatrem wg EN 12424	Maksymalna szerokość rolet z prowadnicami (mm)	
	PP 89	PP 110
1	< 4500	< 6000
2	< 3580	< 4500
3	< 3000	< 3500
4	< 2500	< 2500

1.2. KOLORYSTYKA PANCERZY I LISTEW DOLNYCH

Kod	Kolor	RAL*	Pancerze				Listwy dolne			
			PA 39	PA 45	PE 41	PA 52	LDG-E	LDG/MOS	LDG 40	LDG 52
01	srebrny	9006	+	+	L	+	+	L	+	+
02	biały	9016	+	+	+	+	+	+	+	+
03	szary	7038	+	+	+	+	+	L	+	+
04	ciemnobezowy	1019	+	LM	L	LM	L	L	L	L
05	beżowy	1013	+	+	+	+	+	L	-	+
06	ciemne drewno	drewno-podobne	+	+	-	+	-	-	-	-
07	jasne drewno		+	-	-	-	-	-	-	-
08	ciemnobrązowy	8019	+	+	+	+	+	+	+	+
09	brązowy	8014	+	+	+	+	+	L	+	+
12	czerwony	3003	D	LM	L	LM	L	L	L	L
13	zielony	6005	D	LM	L	LM	L	L	L	L
15	biel kremowa	9001	+	+	L	+	+	L	L	L
16	kość słoniowa	1015	+	+	L	LM	L	L	L	L
17	zieleń jodłowa	6009	D	LM	L	LM	L	L	L	L
18	stalowy niebieski	5011	D	LM	L	LM	L	L	L	L
19	bordo	3005	D	LM	L	LM	L	L	L	L
20	czarny	9005	D	LM	L	LM	L	L	L	L
23	szary antracyt	7016	+	+	L	+	+	L	+	+
26	mahoń	drewnopodobne	+	+	-	-	D	D**	-	-
28	orzech		+	+	-	+	D	D**	-	-
30	złoty dąb		+	+	-	+	D	D**	-	D
31	jasny szary	7047	+	LM	L	+	L	L	L	L
33	bazaltowy szary	7012	D	LM	L	LM	L	L	L	L
34	kwarcowy szary	7039	D	LM	L	LM	L	L	L	L
35	betonowy szary	7023	D	LM	L	LM	L	L	L	L
37	Szare aluminium	9007	D	LM	LM	D	L	L	L	L
36	wenge (dąb bagienny)	drewnopodobne	+	+	-	-	D	D**	-	-
52	winchester		+	+	-	-	D	D**	-	-

+ = kolor w standardzie

D = kolory extra, za dopłatą.

L = wymaga lakierowania proszkowego (realizacja 10 dni roboczych), za dopłatą (str. 43)

LM = wymaga lakierowania na mokro (realizacja 10 dni roboczych), za dopłatą (str. 43)

* Kolory kodów RAL oznaczają kolory najbardziej zbliżone do rzeczywistych.

** Dostępne tylko w moskitierach zapadkowych

UWAGA

Ze względu na współpracę z różnymi dostawcami taśm do produkcji, możliwe są niewielkie różnice w odcieniach profili. W profilach drewnopodobnych może wystąpić dodatkowo różnica w strukturze lakieru.

Reklamacje zgłaszane z w/w powodu nie będą uwzględniane.

1.3. KOLORYSTYKA SKRZYNEK I PROWADNIC

SKRZYNKI ALUMINIOWE								PROWADNICE ALUMINIOWE							
Kod	Kolor	RAL *	Rodzaj skrzynki					Rodzaj prowadnicy							
			Standard	Ćwierćokrągła	Półokrągła	SPE	PUTZ	PP 45	PP 53	PP 68	PK 53	A 20	PPD 79	PP 53/ODS	PPW 66
01	srebrny	9006	+	+	+	+	L	L	+	+	+	L	+	+	L
02	biały	9016	+	+	+	+	+	+	+	+	+	+	+	+	+
03	szary	7038	+	+	+	+	L	+	+	+	+	L	+	+	+
05	beżowy	1013	+	L	L	L	L	L	+	+	+	L	+	+	L
08	ciemno-brązowy	8019	+	+	+	+	+	+	+	+	+	+	+	+	+
09	brązowy	8014	+	+	+	+	+	+	+	+	+	L	+	+	+
15	biel kremowa	9001	+	L	L	L	L	L	+	L	+	L	L	L	L
23	szary antracyt	7016	+	L	+	+	L	+	+	+	+	L	+	+	L
26	mahoń **	drewnopodobne	D	-	-	-	D	-	D	D	D	D***	D	-	-
28	orzech **		D	-	-	D	D	-	D	D	D	D***	D	-	-
30	złoty dąb **		D	-	-	D	D	-	D	D	D	D***	D	-	-
36	dąb bagenny		-	-	-	D	-	-	D	-	D	D***	D	-	-
52	winchester		-	-	-	D	-	-	D	-	D	D***	D	-	-
RAL (pozostałe)			L	L	L	L	L	L	L	L	L	L	L	L	L

* Kolory kodów RAL oznaczają kolory najbardziej zbliżone do rzeczywistych.

** Kolory drewnopodobne nie występują w skrzynce standard o rozmiarze 150mm. Kolor mahoń nie występuje w skrzynkach 205mm.

*** Kolory dostępne wyłącznie w moskitierach w wersji zapadkowej.

SKRZYNKI I PROWADNICE PVC						
Kod	Kolor	Renolit	Rodzaj systemu			
			VEGAS REVO	OPOTERM	CLEVERBOX	
02	biały	-	+	+	+	
09	brązowy	887505	D2	D	D	
15	biel kremowa	137905	D2	D2	D1	
23	szary antracyt	701605	D	D	D	
26	mahoń	2065021	D	D	D	
28	orzech	2178007	D	D	D	
30	złoty dąb	2178001	D	D	D	
36	dąb bagienny	2052089	D	D	D	
52	winchester	49240	D2	D	D2	
RAL (pozostałe)			L	L	L	

+ = kolor w standardzie

D, D1, D2 = kolory extra, za dopłatą.

L = wymaga lakierowania proszkowego (realizacja 10 dni roboczych), za dopłatą.

OKLEINOWANIE FOLIĄ RENOLIT SKRZYNEK I PROWADNIC DO ROLET NADSTAWNYCH	
Powierzchnia zamówienia	Wysokość dopłaty
do 10 m ²	wycena indywidualna
10-20 m ²	3 x dopłata procentowa D
powyżej 20 m ²	2 x dopłata procentowa D

1.4. DANE TECHNICZNE PROFILI

PANCERZ Z PROFILU PA 39	Dane techniczne	Prowadnice		
		PP 45	PP 53	PP 68
	wysokość profilu	39 mm	39 mm	39 mm
grubość profilu	9 mm	9 mm	9 mm	
ilość listew na 1m wysokości	25 szt	25 szt	25 szt	
ciężar 1m ²	3 kg	3 kg	3 kg	
maksymalna szerokość rolety	2700 mm	3200 mm	3900 mm	
maksymalna powierzchnia rolety	6 m ²	6 m ²	6 m ²	
szerokość prowadnicy	45 mm	53 mm	68 mm	

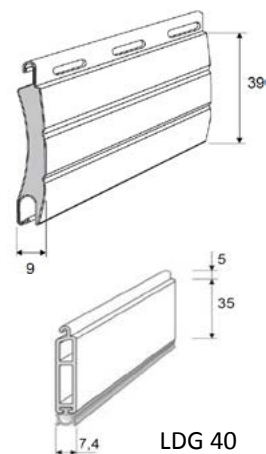

LDG 40

PANCERZ Z PROFILU PA 45	Dane techniczne	Prowadnice		
		pp 45	PP 53	PP 68
	wysokość profilu	45 mm	45 mm	45 mm
grubość profilu	9 mm	9 mm	9 mm	
ilość listew na 1m wysokości	22 szt	22 szt	22 szt	
ciężar 1m ²	3 kg	3 kg	3 kg	
maksymalna szerokość rolety	2600 mm	3100 mm	3700 mm	
maksymalna powierzchnia rolety	6,5 m ²	6,5 m ²	6,5 m ²	
szerokość prowadnicy	45 mm	53 mm	68 mm	

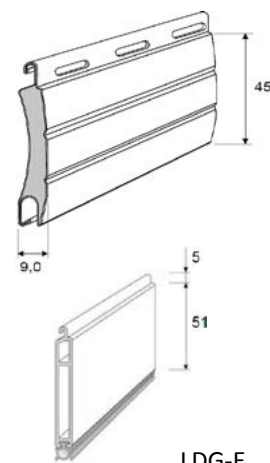

LDG-E

PANCERZ Z PROFILU PA 52	Dane techniczne	Prowadnice	
		PP 66	PP 75
	wysokość profilu	52 mm	52 mm
grubość profilu	13 mm	13 mm	13 mm
ilość listew na 1m wysokości	19 szt	19 szt	19 szt
ciężar 1m ²	3 kg	3 kg	3 kg
maksymalna szerokość rolety	4600 mm	3000 mm	3000 mm
maksymalna powierzchnia rolety	8 m ²	8 m ²	8 m ²
szerokość prowadnicy	66 mm	75 mm	75 mm

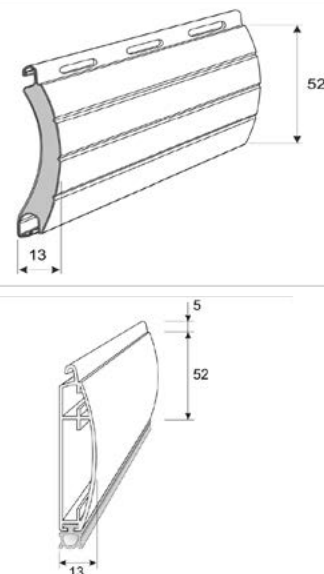

LDG/52

PANCERZ Z PROFILU PA 55	Dane techniczne	Prowadnice	
		PP 66	PP 75
		wysokość profilu	55 mm
grubość profilu	14 mm	14 mm	
ilość listew na 1m wysokości	18 szt	18 szt	
ciężar 1m ²	3,5 kg	3,5 kg	
maksymalna szerokość rolety	4800 mm	4800 mm	
maksymalna powierzchnia rolety	9,5 m ²	9,5 m ²	
szerokość prowadnicy	66 mm	75 mm	

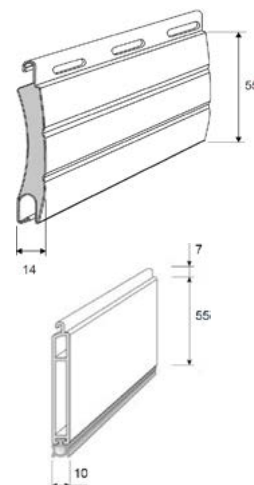

LDG/S

PANCERZ Z PROFILU PA 77	Dane techniczne	Prowadnice	
		PP 89	PP 110
		wysokość profilu	77 mm
grubość profilu	18,5 mm	18,5 mm	
ilość listew na 1m wysokości	13 szt	13 szt	
ciężar 1m ²	4,8 kg	4,8 kg	
maksymalna szerokość rolety	4500 mm	6000 mm	
maksymalna powierzchnia rolety	15 m ²	15 m ²	
szerokość prowadnicy	89 mm	110 mm	

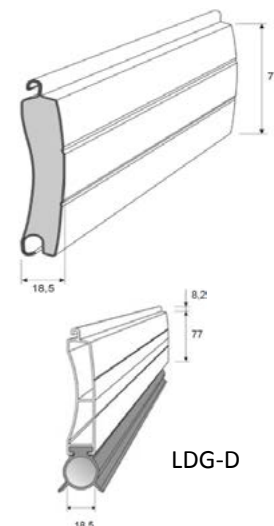

LDG-D

Profile PA 39, PA 45, PA 55 dostępne są w wersji perforowanej i nieperforowanej.

PANCERZ Z PROFILU PE 41 - EKSTRUROWANY	Dane techniczne	Prowadnice			
		PP 53	PP 68	PPW 66	PPW 66 wzmocniona
		wysokość profilu	41 mm	41 mm	41 mm
grubość profilu	8,5 mm	8,5 mm	8,5 mm	8,5 mm	
ilość listew na 1m wysokości	24 szt	24 szt	24 szt	24 szt	
ciężar 1m ²	7 kg	7 kg	7 kg	7 kg	
maksymalna szerokość rolety	5300 mm	5900 mm	5900 mm	2001 mm	
maksymalna powierzchnia rolety	8,5 m ²	8,5 m ²	8,5 m ²	8,5 m ²	
szerokość prowadnicy	53 mm	68 mm	66 mm	66mm	

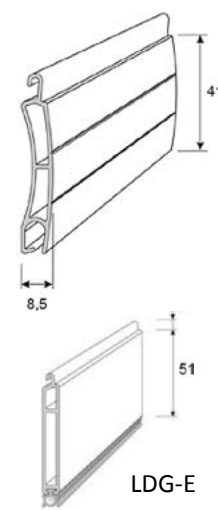

LDG-E

	Dane techniczne	prowadnice		prowadnice wzmacnione		
		PP 75	PPW 90	PPW 80	PPW 90	
PANCERZ Z PROFILU PE 55 E - KSTRUDOWAN	wysokość profilu	55 mm	55 mm	55 mm	55 mm	PANCERZ Z PROFILU PE 55 Z RC3 *
	grubość profilu	14 mm	14 mm	14 mm	14 mm	
	ilość listew na 1m wysokości	18 szt	18 szt	18 szt	18 szt	
	ciężar 1m ²	8,73 kg	8,73 kg	8,73 kg	8,73 kg	
	maksymalna szerokość rolety	5200 mm	6500 mm	2800 mm	2800 mm	
	maksymalna powierzchnia rolety	15 m ²	15 m ²	10,35 m ²	10,35 m ²	
	szerokość prowadnicy	75 mm	90 mm	80 mm	90 mm	

* Listwa dolna LDG 55/W

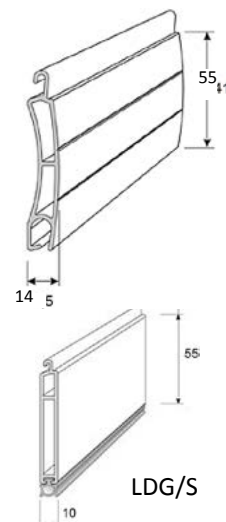

	Dane techniczne	Prowadnica
		PP 89
PANCERZ Z PROFILU PEK 80	wysokość profilu	80 mm
	grubość profilu	18,5 mm
	ilość listew na 1m wysokości	12,5 szt
	ciężar 1m ²	6,88 kg
	maksymalna szerokość rolety	5000 mm
	maksymalna powierzchnia rolety	15 m ²
	szerokość prowadnicy	89 mm

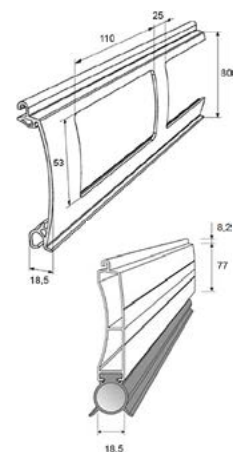

	Dane techniczne	Prowadnica
		PP 120
PANCERZ Z PROFILU PE 100	wysokość profilu	100 mm
	grubość profilu	25 mm
	ilość listew na 1m wysokości	10 szt
	ciężar 1m ²	10,2 kg
	maksymalna szerokość rolety	7000 mm
	maksymalna powierzchnia rolety	31,5 m ²
	szerokość prowadnicy	120 mm

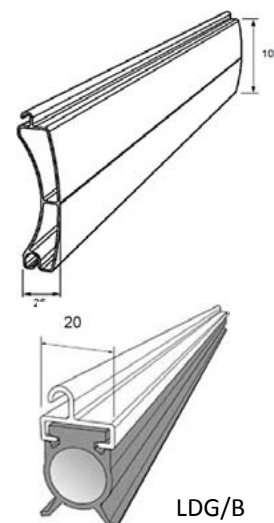

Na życzenie klienta wykonujemy bramy rolowane z profilu **PE 100** - wycena indywidualna.

2. ROLETY W SKRZYNKACH ALUMINIOWYCH - ADAPTACYJNE



SKRZYNKA STANDARD



SKRZYNKA PÓŁOKRĄGŁA

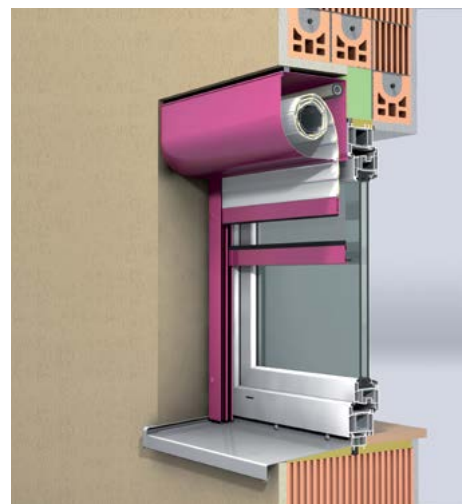

SKRZYNKA ĆWIERĆOKRĄGŁA

BUDOWA ROLETY

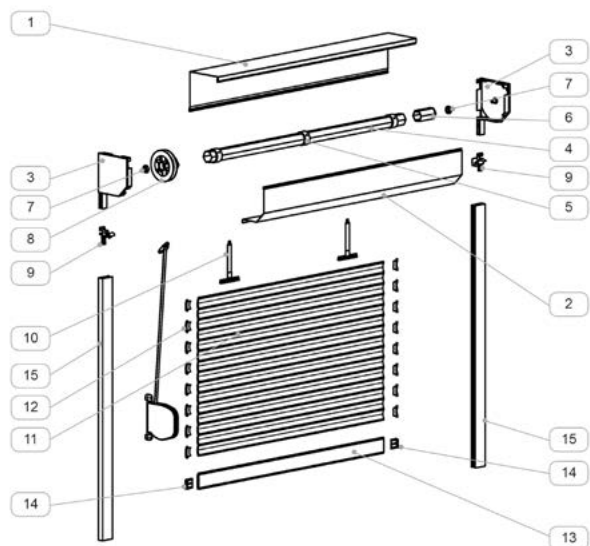

- 1 - SKRZYNKA ROLETOWA – GÓRA
- 2 - SKRZYNKA ROLETOWA – DÓŁ
- 3 - BOK SKRZYNKI
- 4 - RURA STALOWA \varnothing 40mm LUB \varnothing 60mm
- 5 - PIERŚCIEŃ ZWIĘKSZAJĄCY
- 6 - OBSADKA
- 7 - ŁOŻYSKO
- 8 - KOŁO NAWOJOWE
- 9 - ŚLIZG
- 10 - WIESZAK PANCERZA
- 11 - PANCERZ
- 12 - ARETKA
- 13 - LISTWA DOLNA
- 14 - ZATYCZKA LISTWY DOLNEJ
- 15 - PROWADNICA
- 16 - ZWIJACZ TAŚMY LUB LINKI

OPCJE MONTAŻU

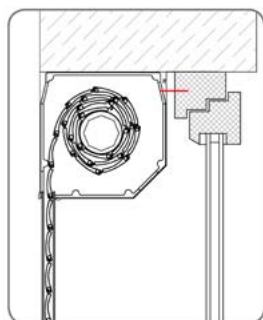

TYP „A”
ROLETA ZAMONTOWANA WE WNĘCZE
OKNA (PRAWOSKRĘTNA).

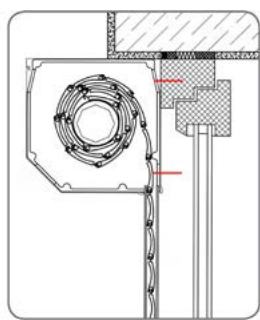

TYP „B”
ROLETA ZAMONTOWANA WE WNĘCZE
OKNA (LEWOSKRĘTNA).

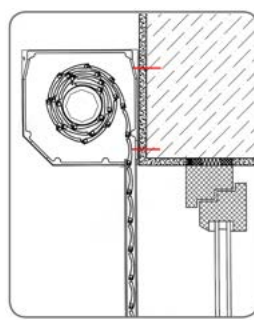

TYP „C”
ROLETA ZAMONTOWANA NA ŚCIANIE
BUDYNKU (LEWOSKRĘTNA).

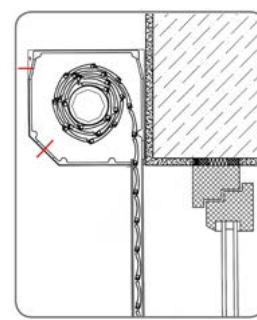

TYP „D”
ROLETA ZAMONTOWANA NA MURZE
(PRAWOSKRĘTNA).

2.1. MAKSYMALNE WYSOKOŚCI ROLET

Wysokość skrzynki (cm)	Profil PA 39				Profil PA 39 z moskitierą	
	Ø 40	PW 40	Ø 60	PW 60	Ø 40	Ø 60
13,8	155	-	140	-	-	-
15,0	195	120	170	-	115	114
16,5	240	180	220	135	170	155
18,0	290	250	270	195	220	220
20,5	400	330	400	330	250	250

PW - zastosowano wieszaki blokady.

Wysokość skrzynki (cm)	Profil PA 45				Profil PA 45 z moskitierą	
	Ø 40	PW 40	Ø 60	PW 60	Ø 40	Ø 60
13,8	110	-	-	-	-	-
15,0	120	-	110	-	90	75
16,5	160	160	160	135	120	120
18,0	215	220	210	190	167	160
20,5	340	300	265	250	250	250

PW - zastosowano wieszaki blokady.

Wysokość skrzynki (cm)	Profil PE 41				Profil PE 41 z moskitierą	
	Ø 40	PW 40	Ø 60	PW 60	Ø 40	Ø 60
13,8	110	-	90	-	-	-
15,0	140	-	120	-	-	-
16,5	180	165	160	112	100	80
18,0	230	200	200	150	142	118
20,5	290	270	300	245	236	212

PW - zastosowano wieszaki blokady.



System blokowania listew dolnych do moskitier

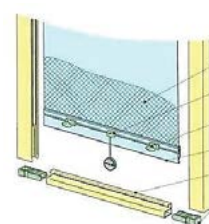

blokada hakowa

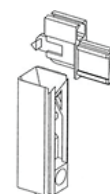

blokada zapadkowa

Roleta adaptacyjna może zostać zamontowana na mur lub do wnęki. Montaż do wnęki zwykle pomniejsza światło okna. Jest za to szybszy i mniej skomplikowany. Prowadnice są wtedy przykręcane do ramy okiennej. Montaż rolety wymaga przygotowania podłączenia elektrycznego jeżeli roleta będzie sterowana silnikiem, bądź dokonania przewiercenia przez mur lub ramę okienną przy sterowaniu ręcznym. Należy zwrócić uwagę przy montażu rolety na właściwe uszczelnienie połączenia skrzynki z murem oraz zanitowanie prowadnic z bocznicami. Istnieje możliwość wykonania rolet z podziałem moskitier bez dzielenia pancerza.

2.2. CENNIK ROLET W SKRZYŃCE STANDARD



Typ	Cena za 1m ² (PLN)
Profil PA 39	213
Profil PA 45	244
Profil PE 41	520
Profil PE 41 z WK2*	750

Minimalna powierzchnia rozliczeniowa wynosi 1m²

Cena zawiera:

- skrzynkę rolety w kolorze standard
- pancierz w kolorze standard
- prowadnice w kolorze standard
- listwę dolną w kolorze standard
- zwijacz taśmy lub linki
- linkę lub taśmę 5mb.

UWAGA

Maksymalna szerokość rolety z moskitierą wynosi 160 cm. Maksymalna wysokość rolety z moskitierą 250 cm. Powierzchnia maksymalna 3 m².

* Roleta zewnętrzna o zwiększonej odporności na włamanie WK2 wg normy EN1627:1999 z profilu PE41, prowadnicami PPW 66, wieszakami blokady. Szerokość maks. 2000mm, obsługa wyłącznie za pomocą napędu elektrycznego.

CENNIK DOPŁAT

Rodzaj	Cena (PLN)
Pancerz PA 39 w kolorze Extra	+ 29 PLN / m ²
Pancerz PA 45 w kolorze Extra	+ 37 PLN / m ²
Skrzynka w kolorze złoty dąb, orzech, mahoń,	+ 9%
Prowadnice w kolorze złoty dąb, orzech, mahoń, winchester, ciemny dąb	+ 4%
Listwa dolna w kolorze złoty dąb, orzech, mahoń, winchester, ciemny dąb	+ 2%
Skrzynka + boczki w kolorze RAL	+ 11%
Prowadnice w kolorze RAL	+ 5%
Listwa dolna w kolorze RAL	+ 2%
Boczki skrzynki w lakierze strukturalnym (złoty dąb, orzech, mahoń)	+ 70 PLN / kpl
Zwiększenie wymiaru skrzynki o każdy kolejny rozmiar	+ 5%
Kombinacja rolet na wspólnym napędzie	+ 80 PLN / szt
Prowadnica PP 45 w kolorze standard	+ 7 PLN / mb
Prowadnica PP 68 w kolorze standard	+ 24 PLN / mb
Prowadnica kątowna PK 53 w kolorze standard	+ 17 PLN / mb
Prowadnica z dystansem 12 mm PP53/ODS w kolorze standard	+ 23 PLN / mb
Dystans 20 mm D/PP do prowadnicy PP 53	+ 22 PLN/mb
Prowadnica wzmocniona PPW 66	+ 64 PLN / mb
Moskitiera hakowa (cena za 1m ²)	+ 146 PLN / m ²
Moskitiera zapadkowa (cena za 1m ²)	+ 172 PLN / m ²

OPCJE STEROWANIA

Zwijacz linki / taśmy	w cenie rolety
Sprężyna w rurze nawojowej	85 PLN / kpl
Zwijacz korbowy	80 PLN / kpl
Mechanizm ACE + korba z przegubem Cardana	200 PLN / kpl
Napęd elektryczny	str 34

DODATKOWE ZABEZPIECZENIA

Zasułka ręczna	14 PLN / kpl
Rygiel automatyczny	65 PLN / kpl
Zamek baskwilowy + uchwyt	130 PLN / kpl
Wieszak blokada	35 PLN / szt
Wieszak LOCK to PLAY	19 PLN / szt

2.3. CENNIK ROLET W SKRZYŃCE PÓŁOKRĄGŁEJ I CIEWIERĆOKRĄGŁEJ



UWAGA

Maksymalna szerokość rolety z moskitierą wynosi 160 cm. Maksymalna wysokość rolety z moskitierą 250 cm. Powierzchnia maksymalna 3 m².

* Roleta zewnętrzna o zwiększonej odporności na włamanie WK2 wg normy EN1627:1999 z profilu PE41, prowadnicami PPW 66, wieszakami blokady. Szerokość maks. 2000mm, obsługa wyłącznie za pomocą napędu elektrycznego.

Typ	Cena za 1m ² (PLN)
Profil PA 39	234
Profil PA 45	265
Profil PE 41	541
Profil PE 41 z WK2*	771

Minimalna powierzchnia rozliczeniowa wynosi 1m²

Cena zawiera:

- skrzynkę rolety w kolorze standard
- pancierz w kolorze standard
- prowadnice w kolorze standard
- listwę dolną w kolorze standard
- zwijacz taśmy lub linki
- linkę lub taśmę 5mb.

CENNIK DOPŁAT

Rodzaj	Cena (PLN)
Pancerz PA 39 w kolorze Extra	+ 29 PLN / m ²
Pancerz PA 45 w kolorze Extra	+ 37 PLN / m ²
Prowadnice w kolorze złoty dąb, orzech, mahoń, winchester, ciemny dąb	+ 4%
Listwa dolna w kolorze złoty dąb, orzech, mahoń, winchester, ciemny dąb	+ 2%
Skrzynka + boczki w kolorze RAL	+ 11%
Prowadnice w kolorze RAL	+ 5%
Listwa dolna w kolorze RAL	+ 2%
Zwiększenie wymiaru skrzynki o każdy kolejny rozmiar	+ 5%
Kombinacja rolet na wspólnym napędzie	+ 80 PLN / szt
Prowadnica PP 45 w kolorze standard	+ 7 PLN / mb
Prowadnica PP 68 w kolorze standard	+ 24 PLN / mb
Prowadnica kątowna PK 53 w kolorze standard	+ 17 PLN / mb
Prowadnica z dystansem 12 mm PP53/ODS w kolorze standard	+ 23 PLN / mb
Dystans 20 mm D/PP do prowadnicy PP 53	+ 22 PLN/mb
Prowadnica wzmocniona PPW 66	+ 64 PLN / mb
Moskitiera hakowa (cena za 1m ²)	+ 146 PLN / m ²
Moskitiera zapadkowa (cena za 1m ²)	+ 172 PLN / m ²

OPCJE STEROWANIA

Zwijacz linki / taśmy	w cenie rolety
Sprężyna w rurze nawojowej	85 PLN / kpl
Zwijacz korbowy	80 PLN / kpl
Mechanizm ACE + korba z przegubem Cardana	200 PLN / kpl
Napęd elektryczny	str 34

DODATKOWE ZABEZPIECZENIA

Zasuwa ręczna	14 PLN / kpl
Rygiel automatyczny	65 PLN / kpl
Zamek baskwilowy + uchwyt	130 PLN / kpl
Wieszak blokada	35 PLN / szt
Wieszak LOCK to PLAY	19 PLN / szt

3. ROLETY W SKRZYNKACH ALUMINIOWYCH - PODTYNKOWE



SKRZYNKA PUTZ
NOŚNIK TYNKU O SZEROKOŚCI 21 MM



SKRZYNKA SPE
NOŚNIK TYNKU O SZEROKOŚCI 15 MM

BUDOWA ROLETY

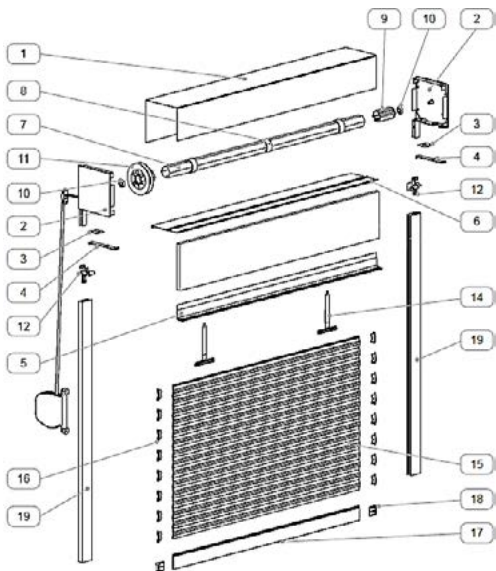

- 1 - SKRZYNKA ROLETY
- 2 - POKRYWA BOCZNA SKRZYNKI
- 3 - LISTWA DYSTANSOWA DO SKRZYNKI PODTYNKOWEJ
- 4 - ZAŚLEPKA POKRYWY REWIZYJNEJ
- 5 - WSPORNIK POKRYWY REWIZYJNEJ SKRZYNKI PODTYNKOWEJ
- 6 - POKRYWA REWIZYJNA SKRZYNKI PODTYNKOWEJ
- 7 - RURA OKTAGONALNA
- 8 - PIERŚCIEN ZWIĘKSZAJĄCY
- 9 - OBSADKA
- 10 - ŁOŻYSKO
- 11 - KOŁO NAWOJOWE
- 12 - ŚLIZGACZ PIÓR W PROWADNICY
- 14 - WIESZAK
- 15 - PANCERZ ROLETY
- 16 - ZATYCZKA PROFILU
- 17 - LISTWA DOLNA
- 18 - ZATYCZKA LISTWY DOLNEJ
- 19 - PROWADNICA

OPCJE MONTAŻU

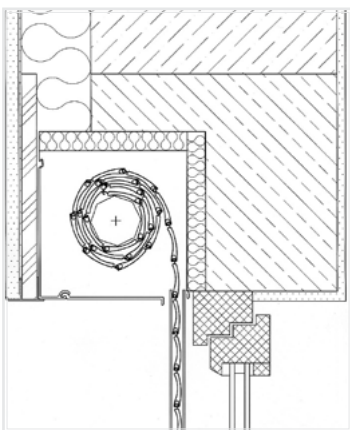

Skrzynka rolety wbudowana w trakcie wznoszenia ściany.

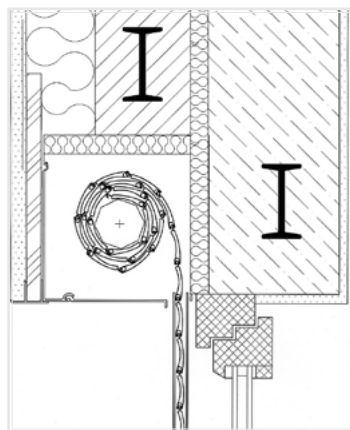

Skrzynka rolety wbudowana w nadproże istniejącej ściany.

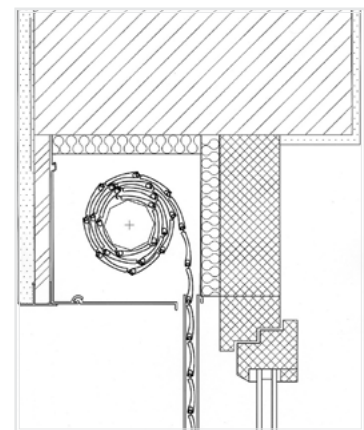

Skrzynka rolety wbudowana pod istniejące nadproże.

3.1. MAKSYMALNE WYSOKOŚCI ROLET

Wysokość skrzynki (cm)	Profil PA 39				Profil PA 39 z moskitierą	
	Ø 40	PW 40	Ø 60	PW 60	Ø 40	Ø 60
13,8	155	-	140	-	-	-
15,0	195	120	170	-	115	114
16,5	240	180	220	135	170	155
18,0	290	250	270	195	220	220
20,5	400	330	400	330	250	250

PW - zastosowano wieszaki blokady.

Wysokość skrzynki (cm)	Profil PA 45				Profil PA 45 z moskitierą	
	Ø 40	PW 40	Ø 60	PW 60	Ø 40	Ø 60
13,8	110	-	80	-	-	-
15,0	120	-	125	-	90	75
16,5	160	160	160	135	120	120
18,0	215	220	210	190	167	160
20,5	340	300	265	250	250	250

PW - zastosowano wieszaki blokady.

Wysokość skrzynki (cm)	Profil PE 41				Profil PE 41 z moskitierą	
	Ø 40	PW 40	Ø 60	PW 60	Ø 40	Ø 60
13,8	110	-	90	-	-	-
15,0	140	-	120	-	-	-
16,5	180	165	160	112	100	80
18,0	230	200	200	150	142	118
20,5	290	270	300	245	236	212

Wysokość skrzynki (cm)	Profil PA 52
	Ø 60
13,8	85
15,0	120
16,5	160
18,0	200
20,5	270

Roleta podtynkowa jest instalowana po zamontowaniu okien a przed ociepleniem budynku. Może zostać zamontowana na murze budynku – w takim przypadku należy przewidzieć odpowiednią grubość ocieplenia w zależności od wielkości skrzynki, do przygotowanej wcześniej wnęki w nadprożu – należy pamiętać o ociepleniu powierzchni styku skrzynki z nadprożem, lub do poszerzenia okiennego – wymaga to odpowiedniego przygotowania otworu okiennego oraz odpowiedniego montażu okien we wnęcie okiennej tak, aby skrzynka została w całości przykryta ociepleniem bądź tynkiem. Z punktu widzenia ewentualnych problemów związanych z kotwieniem okna oraz przemarzaniem skrzynki roletowej jest to naszym zdaniem najlepszy system montowany na etapie budowy w polskim klimacie.

3.2. CENNIK ROLET W SKRZYŃCE SPE



Typ	Cena za 1m ² (PLN)
Profil PA 39	244
Profil PA 45	276
Profil PA 52	351
Profil PE 41	551
Profil PE 41 z WK2*	781

Minimalna powierzchnia rozliczeniowa wynosi 1m²

Cena zawiera:

- skrzynkę rolety - kłapa rewizyjna w kolorze standard
- pancierz w kolorze standard
- prowadnice w kolorze standard
- aluminiową listwę dolną w kolorze standard
- zwijacz taśmy lub linki
- linkę lub taśmę 5mb.

UWAGA

Maksymalna szerokość rolety z moskitierą wynosi 160 cm. Maksymalna wysokość rolety z moskitierą 250 cm. Powierzchnia maksymalna 3 m².

* Roleta zewnętrzna o zwiększonej odporności na włamanie WK2 wg normy EN1627:1999 z profilu PE41, prowadnicami PPW 66, wieszakami blokady. Szerokość maks. 2000mm, obsługa wyłącznie za pomocą napędu elektrycznego.

DOPŁATY	
Rodzaj	Cena (PLN)
Pancerz PA 39 w kolorze Extra	+ 29 PLN / m ²
Pancerz PA 45 w kolorze Extra	+ 37 PLN / m ²
Kłapa rewizyjna w kolorze złoty dąb, orzech, winchester, dąb bagienny	+ 9%
Prowadnice w kolorze złoty dąb, orzech, mahoń, winchester, dąb bagienny	+ 4%
Listwa dolna w kolorze złoty dąb, orzech, mahoń, winchester, dąb bagienny	+ 2%
Kłapa rewizyjna w kolorze RAL	+ 3%
Prowadnice w kolorze RAL	+ 5%
Listwa dolna w kolorze RAL	+ 2%
Zwiększenie wymiaru skrzynki o każdy kolejny rozmiar	+ 5%
Kombinacja rolet na wspólnym napędzie	+ 80 PLN / szt
Prowadnica PP 45 w kolorze standard	+ 7 PLN / mb
Prowadnica PP 68 w kolorze standard	+ 24 PLN / mb
Prowadnica kątowna PK 53 w kolorze standard	+ 17 PLN / mb
Prowadnica z dystansem 12 mm PP53/ODS w kolorze standard	+ 23 PLN / mb
Dystans 20 mm D/PP do prowadnicy PP 53	+ 22 PLN/mb
Prowadnica wzmocniona PPW 66	+ 64 PLN / mb
Moskitiera hakowa (cena za 1m ²)	+ 146 PLN / m ²
Moskitiera zapadkowa (cena za 1m ²)	+ 172 PLN / m ²

OPCJE STEROWANIA	
Zwijacz linki / taśmy	w cenie rolety
Sprężyna w rurze nawojowej	85 PLN / kpl
Zwijacz korbowy	80 PLN / kpl
Mechanizm ACE + korba z przegubem Cardana	200 PLN / kpl
Napęd elektryczny	str 34

DODATKOWE ZABEZPIECZENIA	
Zasuwa ręczna	14 PLN / kpl
Rygiel automatyczny	65 PLN / kpl
Zamek baskwilowy + uchwyt	130 PLN / kpl
Wieszak blokada	35 PLN / szt
Wieszak LOCK to PLAY	19 PLN / szt

UWAGA

Rolety nie są elementami służącymi do całkowitego zaciemnienia pomieszczeń. W przypadku konieczności całkowitego zaciemnienia należy to zaznaczyć w zamówieniu.

3.3. CENNIK ROLET W SKRZYŃCE PUTZ

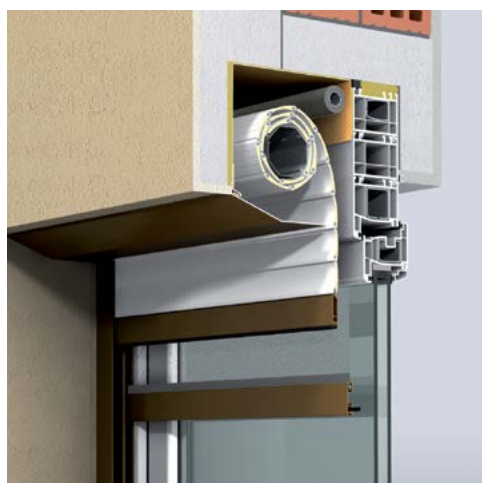

Typ	Cena za 1m ² (PLN)
Profil PA 39	255
Profil PA 45	286
Profil PA 52	361
Profil PE 41	562
Profil PE 41 z WK2*	792

Minimalna powierzchnia rozliczeniowa wynosi 1m²

Cena zawiera:

- skrzynkę rolety - kłapa rewizyjna w kolorze standard
- pancierz w kolorze standard
- prowadnice w kolorze standard
- aluminiową listwę dolną w kolorze standard
- zwijacz taśmy lub linki
- linkę lub taśmę 5mb.

UWAGA

Maksymalna szerokość rolety z moskitierą wynosi 160 cm. Maksymalna wysokość rolety z moskitierą 250 cm. Powierzchnia maksymalna 3 m².

* Roleta zewnętrzna o zwiększonej odporności na włamanie WK2 wg normy EN1627:1999 z profilu PE41, prowadnicami PPW 66, wieszakami blokady. Szerokość maks. 2000mm, obsługa wyłącznie za pomocą napędu elektrycznego.

DOPŁATY	
Rodzaj	Cena (PLN)
Pancerz PA 39 w kolorze Extra	+ 29 PLN / m ²
Pancerz PA 45 w kolorze Extra	+ 37 PLN / m ²
Kłapa rewizyjna w kolorze złoty dąb, orzech, mahoń	+ 9%
Prowadnice w kolorze złoty dąb, orzech, mahoń	+ 4%
Listwa dolna w kolorze złoty dąb, orzech, mahoń	+ 2%
Kłapa rewizyjna w kolorze RAL	+ 3%
Prowadnice w kolorze RAL	+ 5%
Listwa dolna w kolorze RAL	+ 2%
Zwiększenie wymiaru skrzynki o każdy kolejny rozmiar	+ 5%
Kombinacja rolet na wspólnym napędzie	+ 80 PLN / szt
Prowadnica PP 45 w kolorze standard	+ 7 PLN / mb
Prowadnica PP 68 w kolorze standard	+ 24 PLN / mb
Prowadnica kątowna PK 53 w kolorze standard	+ 17 PLN / mb
Prowadnica z dystansem 12 mm PP53/ODS w kolorze standard	+ 23 PLN / mb
Dystans 20 mm D/PP do prowadnicy PP 53	+ 22 PLN/mb
Prowadnica wzmocniona PPW 66	+ 64 PLN / mb
Moskitiera hakowa (cena za 1m ²)	+ 146 PLN / m ²
Moskitiera zapadkowa (cena za 1m ²)	+ 172 PLN / m ²

OPCJE STEROWANIA	
Zwijacz linki / taśmy	w cenie rolety
Sprężyna w rurze nawojowej	85 PLN / kpl
Zwijacz korbowy	80 PLN / kpl
Mechanizm ACE + korba z przegubem Cardana	200 PLN / kpl
Napęd elektryczny	str 34

DODATKOWE ZABEZPIECZENIA	
Zasuwa ręczna	14 PLN / kpl
Rygiel automatyczny	65 PLN / kpl
Zamek baskwilowy + uchwyt	130 PLN / kpl
Wieszak blokada	35 PLN / szt
Wieszak LOCK to PLAY	19 PLN / szt

UWAGA

Rolety nie są elementami służącymi do całkowitego zaciemnienia pomieszczeń. W przypadku konieczności całkowitego zaciemnienia należy to zaznaczyć w zamówieniu.

4. ROLETY W SKRZYNKACH PCV - NADSTAWNE

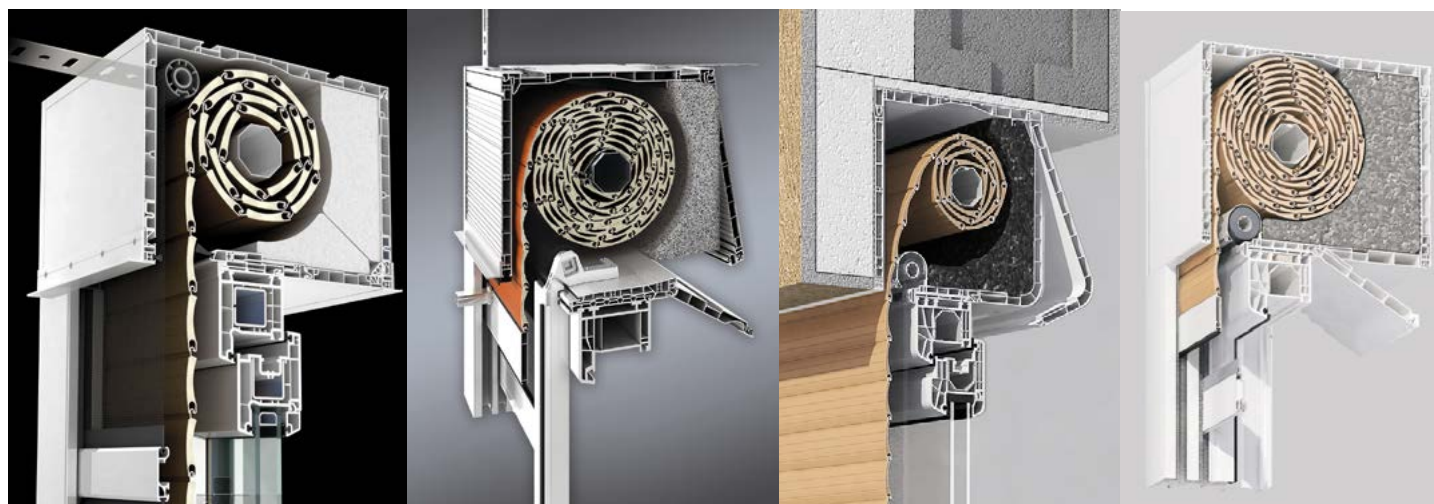

OPOTERM

1. 170X230
2. 210X230
3. 240X255

VEGAS REVO

1. 165X240
2. 205X240
3. 260X240

CLEVERBOX

- 1.165X175
- 2.205X215

CLEVERBOX SZEROKI

1. 165X255
2. 205X255
3. 245X255

BUDOWA ROLETY

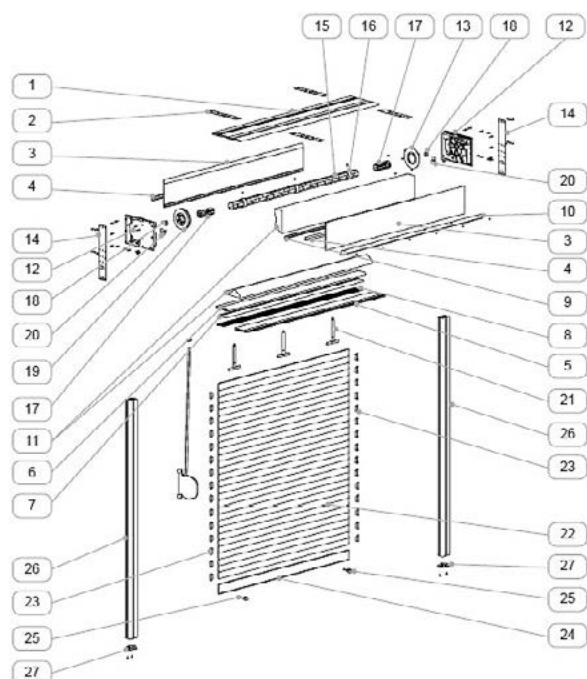

- 1- PROFIL SKRZYNKI GÓRNY
- 2- KOTWA MONTAŻOWA
- 3- PROFIL SKRZYNKI BOCZNY
- 4- WZMOCNIENIE STALOWE BOCZNE
- 5- KLAPA REWIZYJNA
- 6- PROFIL SKRZYNKI DOLNY
- 7- WZMOCNIENIE STALOWE DOLNE
- 8- PROFIL ADAPTACYJNY
- 9- PROFIL ZATRZASKOWY
- 10- NOŚNIK TYNKU
- 11- OCIEPLENIE SKRZYNKI
- 12- POKRYWA BOCZNA SKRZYNKI
- 13- PŁYTA OSŁONOWA
- 14- ŁACZNIK
- 15- RURA OKTAGONALNA
- 16- PIERŚCIEŃ ZWIĘKSZAJĄCY
- 17- OBSADKA
- 18- ŁOŻYSKO

- 19- KOŁO NAWOJOWE
 - 20- ŚLIZG
 - 21- WIESZAK
 - 22- PANCERZ
 - 23- ZATYCZKA PROFILU
 - 24- LISTWA DOLNA
 - 25- BUFOR LISTWY DOLNEJ
 - 26- PROWADNICA
 - 27- ZATYCZKA PROWADNICY
- (opcjonalnie za dopłatą)

OPCJE MONTAŻU

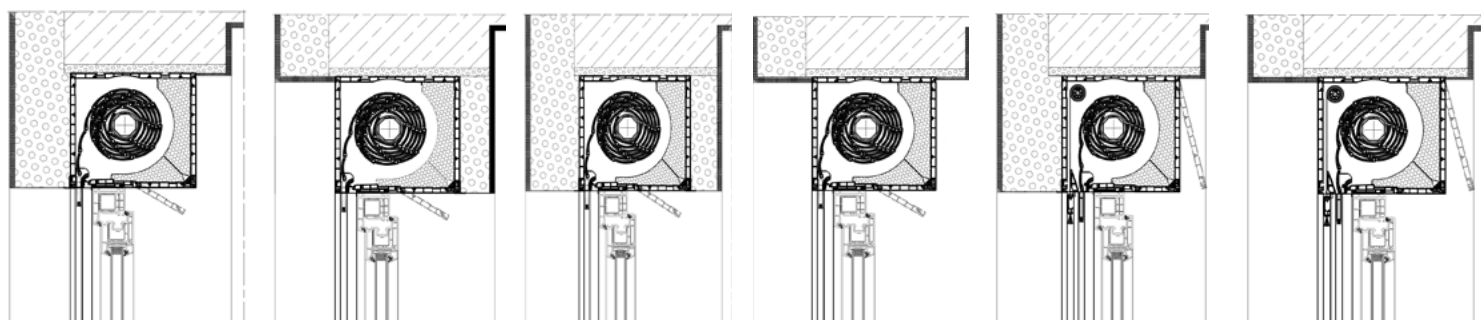

Typ „A”

Typ „B”

Typ „C”

Typ „D”

Typ „E”

Typ „F”

UWAGA: Opcja „B” i „C” niedostępne w skrzynce Cleverbox 165x175mm, 205x215mm.

4.1. MAKSYMALNE WYSOKOŚCI ROLET

OPOTERM											
Wysokość skrzynki (cm)	Profil PA 39						Profil PA 45				Profil PA 52
	Ø 40	PW 40	Ø 60	PW 60	Z moskitierą		Ø 40	Ø 60	Z moskitierą		Ø 60
					Ø 40	Ø 60			Ø 40	Ø 60	
17,0	189	122	173	98	145	120	110	110	94	94	115
21,0	323	286	327	231	220	195	245	245	160	160	225
24,0	446	394	446	402	250	250	345	386	250	250	320

VEGAS REVO											
Wysokość skrzynki (cm)	Profil PA 39						Profil PA 45				Profil PA 52
	Ø 40	PW 40	Ø 60	PW 60	Z MOSKITIERĄ*		Ø 40	Ø 60	Z MOSKITIERĄ*		Ø 60
					Ø 40	Ø 60			Ø 40	Ø 60	
16,5	200	140	190	100	-	-	135	135	-	-	120
20,5	350	260	310	250	250	250	245	245	140	140	225
26	400	340	370	320	250	250	320	340	250	250	275

*Możliwość instalacji moskitiery dzielonej niezależnie od pancerza

CLEVERBOX/ CLEVERBOX SZEROKI											
Wysokość skrzynki (cm)	Profil PA 39						Profil PA 45				Profil PA 52
	Ø 40	PW 40	Ø 60	PW 60	Z moskitierą		Ø 40	Ø 60	Z moskitierą		Ø 60
					Ø 40	Ø 60			Ø 40	Ø 60	
16,5	150	-	145	-	80	-	140	110	-	-	100
20,5	260	200	250	180	160	150	250	200	140	110	175
24,5	350	300	320	260	250	250	320	300	250	250	275

PW - zastosowano wieszaki blokady.

UWAGA: Przy szerokościach rolety powyżej 200, w zależności od typu okna, zalecamy zastosowanie kosoli wzmacniającej

PROFILE ADAPTACYJNE DO SKRZYNEK NADSTAWNYCH

Tabela doboru profili adaptacyjnych do systemu VEGAS REVO

FAP ALU uniwersalny	AP6	AP7	AP8	AP-PVC
				
Okna drewniane	Veka	Schuco	Gealan	Do moskitier
Brugmann (73)	Avantgarde	Aluplast	Rehau	Uniwersalny
Salamander	Deceuninck	Ideal 4000	Trocal	
Trocal 88+	Salamander (76)	Trocal A5		
Spectus 21080	Drutex	Drutex		
Spectus TK71	Spectus ES002	Spectus ES002		
KBE 88	Decco	KBE		
	Oknoplast			

Tabela doboru profili adaptacyjnych do systemu OPOTERM

PSA	PSAW (H=6,8mm)	PSAW (H=8mm)
		
Okna drewniane	KBE	Gealan
Aluplast	Aluplast	Rehau
Gealan		Veka
Rehau		Trocal
Veka		Dobroplast
Foris		
Salamander		

Tabela doboru profili adaptacyjnych do systemu CLEVERBOX

PC 00

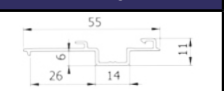
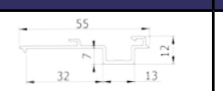
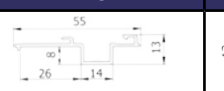
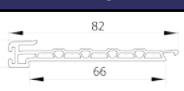
uniwersalny

pozostałe informacje na temat doboru profili adaptacyjnych znajdują się na stronie www.vertex.pl w zakładce „do pobrania”

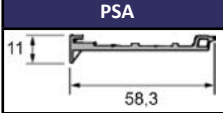
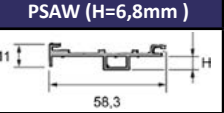
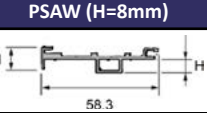
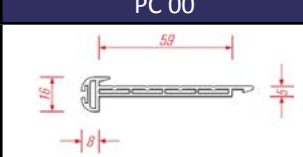
4.2. CENNIK ROLET W SKRZYŃCE OPOTERM



Typ	Cena za 1m ² (PLN)
Profil PA 39	245
Profil PA 45	277
Profil PA 52	320

Minimalna powierzchnia rozliczeniowa wynosi 1m²

Cena zawiera:

- skrzynkę rolety w kolorze standard
- pancierz w kolorze standard
- prowadnice w kolorze standard
- aluminiową listwę dolną w kolorze standard
- zwijacz taśmy 5m
- profil adaptacyjny
- zestaw montażowy

UWAGA

Maksymalna szerokość rolety z moskitierą wynosi 160 cm. Maksymalna wysokość rolety z moskitierą 250 cm. Powierzchnia maksymalna 3 m².

DOPŁATY		
Rodzaj	Cena (PLN)	
Okleina zależna od grupy cenowej (str 7)	D	D2
Okleina 1-stronna zewnętrzna (skrzynka, prowadnice, listwa dolna)	+ 15%	+ 25%
Okleina 1-stronna wewnętrzna (skrzynka, kłapa rewizyjna)	+ 10%	+ 20%
Okleina 2-stronna (skrzynka, prowadnice, kłapa rewizyjna, listwa dolna)	+ 25%	+ 45%
Prowadnice drewnopodobne	+ 7%	+ 11%
Kłapa rewizyjna drewnopodobna	+ 5%	+ 9%
Listwa dolna drewnopodobna	+ 3%	
Pancerz PA 39 w kolorze Extra	+ 29 PLN / m ²	
Pancerz PA 45 w kolorze Extra	+ 37 PLN / m ²	
Prowadnice aluminiowe w kolorze RAL	+ 37 PLN / mb	
Zwiększenie wymiaru skrzynki o każdy kolejny rozmiar	+ 5%	
Kombinacja rolet na wspólnym napędzie	+ 80 PLN / szt	
Moskitiera zapadkowa (dopłata za 1m ²)	199 PLN / m ²	
Konsola wzmacniająca	70 PLN / szt	
Kotwa montażowa	???	

OPCJE STEROWANIA	
Zwijacz taśmy	w cenie rolety
Zwijacz korbowy	80 PLN / kpl
Mechanizm ACE + korba z przegubem Cardana	200 PLN / kpl
Napęd elektryczny	str. 34

DODATKOWE ZABEZPIECZENIA	
Zasułka ręczna	14 PLN / kpl
Rygiel automatyczny	65 PLN / kpl
Zamek baskwilowy + uchwyt	130 PLN / kpl
Wieszak blokada	35 PLN / szt
Wieszak LOCK to PLAY	19 PLN / szt

Nośnik tynku - kolorystyka: nielakierowany, biały Ral 9016, ciemnobrązowy Ral 8019, szary antracyt Ral 7016, złoty dąb

UWAGA

Rolety nie są elementami służącymi do całkowitego zaciemnienia pomieszczeń. W przypadku konieczności całkowitego zaciemnienia należy to zaznaczyć w zamówieniu.

4.3. CENNIK ROLET W SKRZYŃCE VEGAS REVO

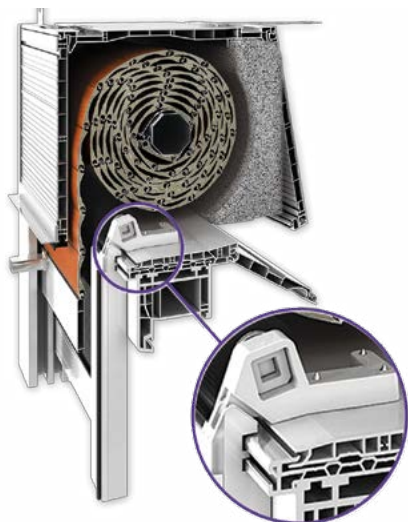

* Podział moskitiery

Typ	Cena za 1m ² (PLN)
Profil PA 39	245
Profil PA 45	277
Profil PA 52	320

Minimalna powierzchnia rozliczeniowa wynosi 1m²

Cena zawiera:

- skrzynkę rolety w kolorze standard
- pancierz w kolorze standard
- prowadnice w kolorze standard
- aluminiową listwę dolną w kolorze standard
- zwijacz taśmy 5m
- profil adaptacyjny
- zestaw montażowy
- kotwa montażowa

UWAGA

Maksymalna szerokość rolety z moskitierą wynosi 160 cm. Maksymalna wysokość rolety z moskitierą 250 cm. Powierzchnia maksymalna 3 m².

DOPLĄTY		
Rodzaj	Cena (PLN)	
Okleina zależna od grupy cenowej (str 7)	D	D2
Okleina 1-stronna zewnętrzna (skrzynka, prowadnice, listwa dolna)	+ 15%	+ 25%
Okleina 1-stronna wewnętrzna (skrzynka, kłapa rewizyjna)	+ 10%	+ 20%
Okleina 2-stronna (skrzynka, prowadnice, kłapa rewizyjna, listwa dolna)	+ 25%	+ 45%
Prowadnice drewnopodobne	+ 7%	+ 11%
Kłapa rewizyjna drewnopodobna	+ 5%	+ 9%
Listwa dolna drewnopodobna	+ 3%	
Pancerz PA 39 w kolorze Extra	+ 29 PLN / m ²	
Pancerz PA 45 w kolorze Extra	+ 37 PLN / m ²	
Prowadnice aluminiowe w kolorze RAL	+ 37 PLN / mb	
Listwa dolna w kolorze RAL	+ 5%	
Zwiększenie wymiaru skrzynki o każdy kolejny rozmiar	+ 5%	
Kombinacja rolet na wspólnym napędzie	+ 80 PLN / szt	
Moskitiera zapadkowa (dopłata za 1m ²)	199 PLN / m ²	
Niezależny podział moskitiery	50 PLN / szt	
Konsola wzmacniająca	115 PLN / szt	
Kotwa montażowa	???	

OPCJE STEROWANIA		DODATKOWE ZABEZPIECZENIA	
Zwijacz taśmy	w cenie rolety	Zasułka ręczna	14 PLN / kpl
Zwijacz korbowy	80 PLN / kpl	Rygiel automatyczny	65 PLN / kpl
Mechanizm ACE + korba z przegubem Cardana	200 PLN / kpl	Zamek baskwilowy + uchwyt	130 PLN / kpl
Napęd elektryczny	str. 34	Wieszak blokada	35 PLN / szt
		Wieszak LOCK to PLAY	19 PLN / szt

Nośnik tynku - kolorystyka : nielakierowany, biały, antracyt, karmel

UWAGA

Rolety nie są elementami służącymi do całkowitego zaciemnienia pomieszczeń. W przypadku konieczności całkowitego zaciemnienia należy to zaznaczyć w zamówieniu.

4.4. CENNIK ROLET W SKRZYŃCE CLEVERBOX/CLEVERBOX SZEROKI



1.165X175
2.205X215

1. 165X255
2. 205X255
3. 245X255

Typ	Cena za 1m ² (PLN)
Profil PA 39	245
Profil PA 45	277
Profil PA 52	320

Minimalna powierzchnia rozliczeniowa wynosi 1m²

Cena zawiera:

- skrzynkę rolety w kolorze standard
- pancierz w kolorze standard
- prowadnice w kolorze standard
- aluminiową listwę dolną w kolorze standard
- zwijacz taśmy 5m
- profil adaptacyjny
- zestaw montażowy

UWAGA

Maksymalna szerokość rolety z moskitierą wynosi 160 cm. Maksymalna wysokość rolety z moskitierą 250 cm. Powierzchnia maksymalna 3 m².

DOPŁATY			
Okleina zależna od grupy cenowej (str 7)	D	D1	D2
Okleina 1-stronna zewnętrzna (skrzynka, prowadnice, listwa dolna)	+15%	+ 20%	+ 25%
Okleina 1-stronna wewnętrzna (skrzynka, kłapa rewizyjna)	+10%	+ 15%	+ 20%
Okleina 2-stronna (skrzynka, prowadnice, kłapa rewizyjna, listwa dolna)	+25%	+ 35%	+ 45%
Prowadnice drewnopodobne	+7%	+ 9%	+ 11%
Kłapa rewizyjna drewnopodobna	+5%	+ 7%	+ 9%
Pancerz PA 39 w kolorze Extra		+ 29 PLN / m ²	
Pancerz PA 45 w kolorze Extra		+ 37 PLN / m ²	
Listwa dolna drewnopodobna		+3%	
Prowadnice aluminiowe w kolorze RAL		+ 35 PLN / mb	
Listwa dolna w kolorze RAL		+ 5%	
Zwiększenie wymiaru skrzynki o każdy kolejny rozmiar		+ 5%	
Kombinacja rolet na wspólnym napędzie		+ 80 PLN / szt	
Moskitiera zapadkowa (dopłata za 1m ²)		199 PLN / m ²	
Konsola wzmacniająca		70 PLN/ szt	
Kotwa montażowa		??	

OPCJE STEROWANIA		DODATKOWE ZABEZPIECZENIA	
Zwijacz taśmy	w cenie rolety	Zasuwka ręczna	14 PLN / kpl
Sprężyna w rurze nawojowej	85 PLN / kpl	Rygiel automatyczny	65 PLN / kpl
Zwijacz korbowy	80 PLN / kpl	Zamek baskwilowy + uchwyt	130 PLN / kpl
Mechanizm ACE + korba z przegubem Cardana	200 PLN / kpl	Wieszak blokada	35 PLN / szt
Napęd elektryczny	str 34	Wieszak LOCK to PLAY	19 PLN / szt

UWAGA

Rolety nie są elementami służącymi do całkowitego zaciemnienia pomieszczeń. W przypadku konieczności całkowitego zaciemnienia należy to zaznaczyć w zamówieniu.

5. DODATKI DO ROLET ZEWNĘTRZNYCH

CENNIK (możliwość zakupu poszczególnych elementów)			
Rodzaj	Nazwa	Opis	Cena (PLN)
	Zwijacz	Zwijacz linki lub taśmy	20 PLN / szt
	Linka lub taśma	Linka lub taśma do zwijacza	1 PLN / mb
	Napęd sprężynowy (max. wysokość 2,5 m)	Mechanizm ułatwiający podnoszenie rolety.	85 PLN / szt
	Zasuwka ręczna	Element blokujący listwę dolną pancerza w pozycji zamkniętej rolety.	14 PLN / kpl
	Rygle automatyczne	Element blokujący listwę dolną pancerza w pozycji zamkniętej rolety, zwalniany automatycznie podczas podnoszenia pancerza.	65 PLN / kpl
	Zamek baskwilowy	W komplecie 3 klucze, płytką maskującą w kolorach: biały, szary, brązowy, ciemny brąz.	110 PLN / kpl
	Uchwyt PCV	Stosowany z zamkiem baskwilowym, biały, brązowy	20 PLN / szt
	Zwijacz korbowy	Mechanizm do zwijania linki lub taśmy (biały, brązowy)	80 PLN / szt
	Korba Mignon	Korba o długości 140 mm	
	Korba	Korba o długości 150 cm	200 PLN / kpl
	Mechanizm korbowy ACE	Mechanizm korbowy z przekładnią ślimakową	
	Przegub Cardana	Stosowany z mechanizmem ACE	
	Wieszak blokada	Wieszak pancerza - zalecany co 70 cm.	35 PLN / szt
	Lock to Play	Wieszak blokujący, nie wymaga dodatkowych pierścieni na rurze nawojowej, zlecany co 50 cm.	19 PLN / szt

6. ROLETY W SKRZYNKACH NADPROŻOWYCH - RKS



WYMIAROWANIE

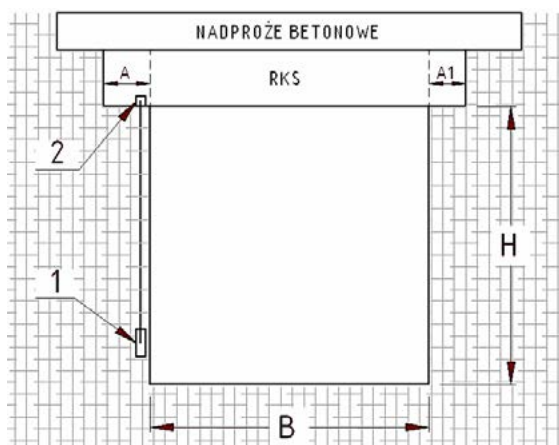

H – wysokość otworu okiennego
 B – szerokość otworu okiennego
 A – oparcie skrzynki po stronie napędu
 napęd ręczny – min. 150mm
 napęd elektryczny – min. 100mm
 A1 – oparcie skrzynki po przeciwnej stronie napędu
 napęd ręczny – min. 60mm
 napęd elektryczny – min. 100mm

szerokość skrzynki = $B + A + A1$
 szerokość rolety = $B - \text{luz montażowy}$
 długość prowadnic = $H + 60\text{mm}$
 wysokość pancerza = $H + 200\text{mm}$
 szerokość pancerza = według tabeli poniżej

OPCJE MONTAŻU

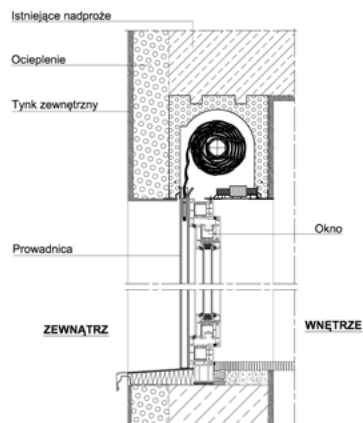
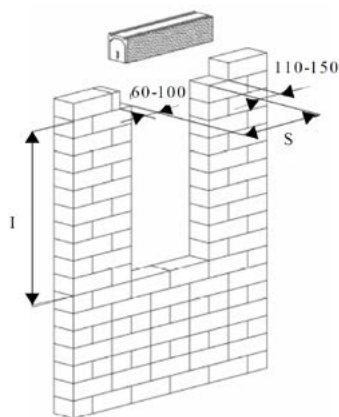

Dobór szerokości pancerza w zależności od zastosowanych prowadnic

Rodzaj prowadnic	Roleta bez rygli automatycznych	Roleta z ryglami automatycznymi
PU 29	- 2,5 cm od szerokości całkowitej	- 3,1 cm od szerokości całkowitej
PK 53, PP 53 ODS, PP 53	- 7,3 cm od szerokości całkowitej	- 7,6 cm od szerokości całkowitej

Kompletna skrzynka nadprożowa

Wymiary (mm)	Wymiar wew.	Nawoje $\varnothing 60$ (cm)		
		PA 39	PA 45	PA 55
245 x 250	180	300	240	170
300 x 300	232	400	330	230
365 x 300	266	450	400	300

6.1. WYMIARY SKRZYNKI RKS

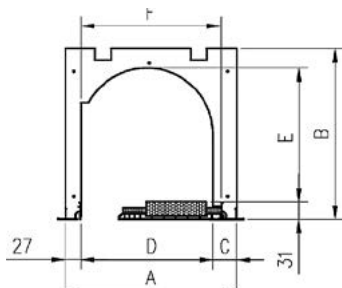

Typ	A (mm)	B (mm)	C (mm)	D (mm)	E (mm)	F (mm)
MW 24	240	250	33	180	185	186
MW 30	300	300	41	232	235	246
MW 36,5	365	300	72	266	235	311

PANCERZE (listwa dolna w cenie)

Typ i kolor	J.m.	Cena (PLN)
PA 39 kolory podstawowe	m ²	138
PA 39 kolory extra	m ²	167
PA 45 kolory podstawowe	m ²	161
PA 45 kolory extra	m ²	198
PA 55 kolory podstawowe	m ²	200
PA 55 kolory extra	m ²	244
PE 41 kolory podstawowe	m ²	550

6.2 CENNIK ROLET RKS

CENNIK(możliwość zakupu poszczególnych elementów)

Rodzaj	J.m.	Cena (PLN)
SKRZYNKA		
Skrzynka 245X250	mb	146
Skrzynka 300X300	mb	162
Skrzynka 365X300	mb	176
Boczki skrzynki(2 szt.)	mb	40
PROWADNICE		
PP 53	mb	26
PU 29	mb	23
UZBROJENIE POD NAPĘD ELEKTRYCZNY		
Rura Ø 60	mb	16
Podpora łożyska, obsadka Ø 60, łożysko PCV, Płytko pod silnik	kpl	35
UZBROJENIE POD NAPĘD RĘCZNY		
Rura Ø 60	mb	16
Podpory łożyska, obsadka Ø 60, Koło nawojowe, łożysko plastikowe, Przelotka paska 22 mm, Obudowa zwijacza paska, Pasek, Zwijacz paska 6 m	kpl	72
KLAPY REWIZYJNE I AKCESORIA		
Kłapa rewizyjna 135 mm	mb	87
Kłapa rewizyjna 195 mm	mb	101
Kłapa rewizyjna 255 mm	mb	109
Profil łączący (profil łączący lub maskujący musi być zastosowany z klapą)	mb	21
Profil maskujący (profil łączący lub maskujący musi być zastosowany z klapą)	mb	14
DODATKI		
Stabilizator okna	szt	43
Dodatkowa izolacja boczków skrzynki	szt	62
Trawersa uniwersalna	mb	30
Podpora do kombinacji	szt	46

BRAMY: KOLORYSTYKA PANCERZY, SKRZYNEK, PROWADNIC

Kod	Kolor	RAL	Skrzynki					Prowadnice					Listwy dolne		
			SK 180	SK 205	SK 250	SK 300	SK 350	PP 66	PPW 80	PP 89	PP 110	PPW 90	PP 75	LDG/S	LDG/D
01	srebrny	9006	+	+	+	+	+	+	L	+	+	L	+	+	+
02	biały	9016	+	+	+	+	+	+	+	+	+	+	+	+	+
03	szary	7038	+	+	+	+	+	+	+	+	+	+	+	+	+
08	ciemnobrązowy	8019	+	+	+	+	+	+	+	+	+	+	+	+	+
09	brązowy	8014	+	+	+	+	+	+	+	+	+	+	+	+	+
23	antracyt	7016	+	+	+	+	+	+	L	+	+	L	+	+	+
RAL			L	L	L	L	L	L	L	L	L	L	L	L	L

Kod	Kolor	RAL	Pancerze				
			PA 52	PA 55	PA 77	PE 55	PEK 80
00	surowy	-	-	-	-	+	+
01	srebrny	9006	+	+	+	L	L
02	biały	9016	+	+	+	L	+
03	szary	7038	+	+	+	L	+
04	ciemnobrązowy	1019	LM	LM	LM	L	L
05	brązowy	1013	+	+	+	L	L
06	ciemne drewno	drewnopodobne	+	+	+	-	-
07	jasne drewno		-	+	-	-	-
08	ciemnobrązowy	8019	+	+	+	L	L
09	brązowy	8014	+	+	+	L	L
12	czerwony	3003	LM	LM	D	L	L
13	zielony	6005	LM	LM	D	L	L
15	biel kremowa	9001	+	+	D	L	L
16	kość słoniowa	1015	LM	D	LM	L	L
17	zieleń jodłowa	6009	LM	D	D	L	L
18	stalowy niebieski	5011	LM	D	LM	L	L
19	bordo	3005	LM	LM	LM	L	L
20	czarny	9005	LM	LM	D	L	L
23	szary antracyt	7016	+	+	+	L	L
26	mahoń	drewnopodobne	-	-	-	-	-
28	orzech		+	-	+	-	-
30	złoty dąb		+	+	+	-	-
31	jasny szary	7047	+	LM	LM	L	L
33	bazaltowy szary	7012	LM	LM	LM	L	L
34	kwarcowy szary	7039	LM	LM	LM	L	L
35	betonowy szary	7023	LM	LM	L	L	L
RAL			L	L	L	L	L

+= kolor w standardzie
 D = kolor extra, za dopłatą.
 L = wymaga lakierowania proszkowego (realizacja 10 dni roboczych), za dopłatą (str. 43)
 LM = wymaga lakierowania na mokro (realizacja 10 dni roboczych), za dopłatą (str. 43)
 * Kolory kodów RAL oznaczają kolory najbardziej zbliżone do rzeczywistych.

DOPLATY	
Wieszak blokada	35 PLN/szt.
Zamek baskwilowy z uchwytem	130/szt.

Bramy i rolety z profili PA 52, PA 55 i PA 77 należy montować w środku pomieszczenia, tak żeby strona wypukła profilu była od strony zewnętrznej budynku. Strona wklęsła profilu jest stroną techniczną narażoną na porysowania od wieszaków, rolek i nawijających się na siebie profili. Takie uszkodzenia nie podlegają reklamacji.

ROLETY Z PROFILU PE 55

CENNIK ROLET ALUMINIOWYCH Z PROFILU PE 55, Z HAMULCEM INERCYJNYM, PROWADNICAMI PP 75, NA RURZE Ø 70										
skrzynka (mm)	szer/wys (m)	2,0	2,4	2,8	3,2	3,6	4,0	4,4	4,8	5,2
250	2,0	3798	4362	4924	5488	6051	6614	7177	7741	8303
	2,2	4077	4689	5303	5916	6529	7142	7755	8368	8981
	2,4	4354	5017	5680	6344	7006	7670	8332	8996	9660
	2,6	4632	5346	6058	6771	7484	8197	8911	9623	10337
	2,8	4910	5673	6436	7199	7962	8726	9488	10251	11015
	3,0	5259	6083	6906	7729	8553	9376	10199	11022	11846
300	3,2	5538	6411	7284	8157	9030	9904	10776	11650	12523
	3,4	5816	6738	7662	8585	9508	10431	11355	12277	13201
	3,6	6093	7067	8039	9013	9986	10958	11932	12905	13878
	3,8	6371	7394	8417	9440	10463	11487	12510	13532	14556
	4,0	6649	7722	8795	9869	10941	12014	13087	14161	15234
	4,2	6926	8050	9173	10296	11419	12542	13665	14788	15911
	4,4	7204	8377	9550	10723	11897	13070	14243	15416	16589
	4,6	7483	8706	9929	11151	12374	13597	14820	16043	17266
4,8	7760	9033	10306	11579	12852	14125	15398	16671	17944	

Cena zawiera:

Hamulec inercyjny, rura Ø70, pancierz nielakierowany, prowadnice PP75 w kolorze standard, skrzynkę 250, 300 w kolorze standard, listwę dolną w kolorze standard. **Cena nie zawiera napędu.**

7. ROLETY Z PROFILU PE 55 O PODWYŻSZONEJ ODPORNOŚCI NA WŁAMANIE - RC3

Klasa III wg normy PN-EN 1627:2011

CENNIK ROLET ALUMINIOWYCH Z PROFILU PE 55, PPW 80 LUB PPW 90, Z WIESZAKAMI BLOKADY WB, LISTWĄ DOLNĄ LDG55/W												
proownicice	skrzynka (mm)	wys/szer (m)	1,00	1,20	1,40	1,60	1,80	2,00	2,20	2,40	2,60	2,80
PPW80	205	1,4	3162	3402	3643	3883	4124	4365	4605	4845	5087	5327
		1,6	3346	3611	3877	4142	4408	4674	4939	5205	5470	5736
		1,80	3530	3820	4111	4401	4692	4983	5273	5564	5854	6145
PPW90	250	2,00	3798	4119	4440	4760	5080	5401	5722	6042	6363	6683
		2,20	3982	4328	4674	5019	5364	5710	6056	6401	6746	7092
		2,40	4166	4538	4908	5278	5648	6020	6390	6760	7130	7502
		2,60	4350	4747	5142	5537	5932	6328	6724	7119	7515	7910
		2,80	4534	4956	5376	5796	6217	6637	7057	7479	7899	8319
		3,00	4765	5216	5667	6117	6568	7018	7468	7920	8370	8820
	300	3,20	4949	5425	5901	6376	6852	7327	7803	8278	8754	9229
		3,40	5133	5634	6135	6635	7135	7637	8137	8637	9137	9639
		3,60	5318	5843	6369	6894	7419	7946	8471	8996	9522	10047
		3,80	5502	6053	6603	7153	7703	8254	8805	9355	9906	10456
		4,00	5686	6262	6837	7412	7988	8563	9138	9715	10290	10865
		4,20	5870	6471	7071	7671	8272	8872	9472	10073	10674	11275
		4,40	6054	6680	7305	7930	8556	9181	9807	10432	11057	11683

Cena zawiera:

Roletę o zwiększonej odporności na włamanie, pancierz nielakierowany z profili PE 55 w prowadnicach PPW 80 lub PPW 90, z wieszakami blokady WB, listwą dolną LDG 55/W, zespół antywłamaniowy, hamulec inercyjny. **Cena nie zawiera napędu.**

UWAGA

- Aby roleta spełniała wymagania normy konieczne jest zastosowanie wzmocnionej prowadnicy PPW 80 do skrzynki 205 lub PPW 90 do skrzynek 250 i 300, napędu elektrycznego oraz wieszaków blokady oraz LGD55 I zespół antywłamaniowy
- Roleta o podwyższonej odporności na włamanie - **klasa III wg normy PN-EN 1627:2011.**

8. ROLETY Z PROFILU PA 52, PA 55

BUDOWA ROLETY

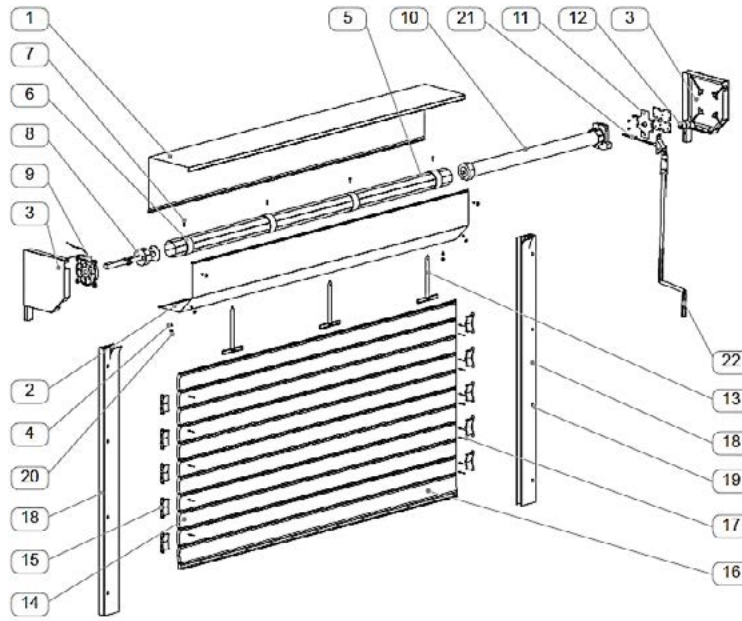

- 1- SKRZYŃKA ROLETOWA GÓRA
- 2- SKRZYŃKA ROLETOWA DÓŁ
- 3- POKRYWA BOCZNA SKRZYŃKI
- 4- WKRĘT OCYNKOWANY
- 5- RURA OKTAGONALNA
- 6- PIERŚCIEŃ ZWIĘKSZAJĄCY
- 7- WKRĘT OCYNKOWANY
- 8- OBSADKA
- 9- HAMULEC INERCYJNY
- 10- SIŁOWNIK
- 11- WIESZAK SIŁOWNIKA
- 12- ROLKA PROWADZĄCA
- 13- WIESZAK
- 14- PANCERZ
- 15- ZATYCZKA PROFILU
- 16- LISTWA DOLNA
- 17- NITY ALUMINIOWE
- 18- PROWADNICA
- 19- ZATYCZKA
- 20- PODKŁADKA
- 21- PRZEGUB CARDANA
- 22 - KORBA

CENNIK ROLET ZEWNĘTRZNYCH Z PROFILU PA 52

Skrzynka	Prowadnica	szer wys																					
			1	1,2	1,4	1,6	1,8	2	2,2	2,4	2,6	2,8	3	3,2	3,4	3,6	3,8	4	4,2	4,4	4,6		
180	PP 66	1	499	558	625	684	743	810	869	928	995	1054	1113	1216	1277	1338	1407	1577	1602	1636	1662		
		1,2	559	626	700	767	833	908	974	1040	1115	1181	1248	1358	1427	1495	1572	1772	1797	1831	1857		
		1,4	610	682	762	834	906	986	1058	1130	1211	1283	1355	1471	1545	1619	1701	1924	1949	1983	2009		
		1,6	670	750	838	917	996	1084	1164	1243	1331	1410	1490	1613	1695	1776	1866	2119	2144	2178	2204		
		1,8	731	818	913	1000	1087	1182	1269	1356	1451	1538	1624	1756	1844	1933	2030	2314	2340	2374			
		2	791	886	988	1083	1177	1279	1374	1468	1571	1665	1759	1898	1994	2090	2195	2509					
205	PP 66	2,2	895	1003	1120	1228	1336	1453	1561	1669	1786	1894	2002	2155	2265	2375							
		2,4	956	1071	1195	1311	1427	1550	1666	1782	1906	2021	2137	2297									
		2,6	1006	1128	1257	1378	1500	1629	1750	1872	2001	2122	2244										
250	PP 75	2,8	1161	1292	1432	1563	1694	1834	1965	2097	2236	2368											
		3	1222	1361	1508	1647	1786	1933	2072	2210	2358												
		3,2	1284	1430	1585	1731	1877	2032	2178	2324													
		3,4	1346	1499	1661	1815	1969	2131	2284														
		3,6	1407	1568	1738	1899	2060	2230	2391														
		3,8	1469	1638	1815	1983	2152	2329															
300	PP 75	4	1521	1695	1878	2052	2226	2409															
		4,2	1630	1817	2012	2199	2386																
		4,6	1753	1955	2165	2367																	
		4,8	1815	2024	2242	2451																	
		5	1876	2093	2318	2535																	

Cena zawiera:

- skrzynkę rolety w kolorze standard
- pancierz w kolorze standard
- prowadnicę w kolorze standard
- listwę dolną w kolorze standard

W obszarze zaciemnionym roleta po uzbrojeniu w centralkę, fotokomórkę i hamulec inercyjny spełnia warunki bramy rolowanej.

UWAGA

1. Dostępna kolorystyka skrzynek i prowadnic PP 66, PP 75 str. 26

CENNIK ROLET ZEWNĘTRZNYCH Z PROFILU PA 55																							
skrzyń-ka	Prowad-nice	wys/ szer	1	1,2	1,4	1,6	1,8	2	2,2	2,4	2,6	2,8	3	3,2	3,4	3,6	3,8	4	4,2	4,4	4,6	4,8	
180	PP 66	1	515	576	642	709	775	842	904	971	1037	1104	1170	1233	1299	1300	1359	1423	1482	1544	1612	1680	
		1,2	566	635	707	782	854	928	995	1070	1142	1217	1289	1358	1431	1434	1504	1574	1639	1709	1783	1856	
		1,4	668	753	840	930	1016	1106	1189	1278	1364	1454	1541	1627	1713	1733	1817	1901	1981	2066	2155	2244	
205		1,6	731	825	921	1019	1115	1213	1304	1402	1498	1595	1692	1786	1881	1908	2002	2096	2184	2278	2375	2473	
1,8		784	885	987	1091	1194	1298	1397	1501	1603	1708	1810	1910	2012	2047	2147	2246	2342	2442	2546	2650		
2		927	1040	1156	1275	1390	1509	1621	1740	1855	1974	2090	2205	2320	2371	2482	2596	2705	2819	2937			
250	PP 75	2,2	989	1112	1238	1364	1489	1616	1737	1864	1988	2115	2241	2364	2489	2545	2668	2790	2908				
		2,4	1042	1172	1303	1437	1568	1701	1829	1962	2094	2228	2359	2489	2620	2683	2812						
		2,6	1106	1244	1384	1527	1666	1809	1945	2087	2227	2369	2510	2647	2787	2860							
		2,8	1159	1303	1450	1598	1745	1894	2036	2185	2332	2481	2628	2773									
300		3	1285	1446	1607	1771	1933	2097	2255	2418	2580	2745	2906										
		3,2	1350	1518	1689	1862	2032	2205	2371	2544	2714	2887											
		3,4	1404	1580	1757	1935	2112	2292	2465	2644	2822												
		3,6	1468	1653	1839	2026	2212	2400	2581	2770	2956												
	3,8	1534	1725	1920	2117	2312	2508	2699	2895														
	4	1588	1787	1987	2191	2392	2595	2791															
4,2	1653	1860	2070	2282	2491	2703	2909																

Cena zawiera:

- skrzynek rolety w kolorze standard
- pancierz w kolorze standard
- prowadnice w kolorze standard
- listwę dolną w kolorze standard

W obszarze zacienionym roleta po uzbrojeniu w centralkę, fotokomórkę i hamulec inercyjny spełnia warunki bramy rolowanej.

DOPŁATY DO ROLET Z PROFILU PA 52 i PA 55

Rodzaj	Cena (PLN)
Pancerz w kolorze Extra	+ 44 PLN / m ²
Listwa dolna w kolorze Extra	+ 2%
Skrzynka w kolorze RAL	cennik str 43
Prowadnice w kolorze RAL	cennik str 43
Listwa dolna w kolorze RAL	cennik str 43
Fotokomórka	cennik str 38
Hamulec inercyjny	382 PLN / szt

OPCJE STEROWANIA

Sprężyna w rurze nawojowej	85 PLN / kpl
Napęd elektryczny	str 34

DODATKOWE ZABEZPIECZENIA

Zamek baskwilowy + uchwyt	130 PLN / kpl
Wieszak blokada	35 PLN / szt
Wieszak LOCK to PLAY	19 PLN / szt

Wszelkie dodatki do rolet zewnętrznych takie jak napędy czy centralki sterujące, mają ułatwiać użytkownikom obsługę rolet. Złuszcz, jeżeli osłon jest dużo swoje zadanie doskonale spełni system IO Homecontrol od Somfy. Technologia radiowa IO-Homecontrol umożliwia wzajemną komunikację poszczególnych urządzeń. Nie generuje przy tym wysokich kosztów instalacyjnych ani nie wymaga specjalnej infrastruktury - bez magistrali do transmisji danych, bez kablowych instalacji sterowniczych. Dzięki centralnemu sterowaniu można dowolnie sterować roletami, bramami, ogrzewaniem, oświetleniem i wieloma innymi urządzeniami z dowolnego miejsca na świecie.



9. ROLETY Z PROFILU PA 77 I BRAMY ROLOWANE

BUDOWA ROLETY W SKRZYNCIE ALUMINIOWEJ

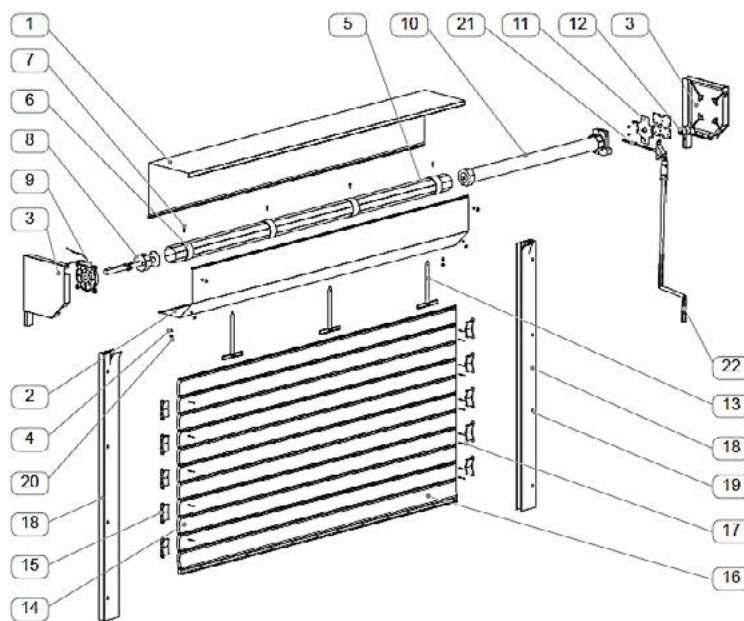

- 1- SKRZYŃKA ROLETOWA GÓRA
- 2- SKRZYŃKA ROLETOWA DÓŁ
- 3- POKRYWA BOCZNA SKRZYŃKI
- 4- WKRĘT OCYNKOWANY
- 5- RURA OKTAGONALNA
- 6- PIERŚCIEN ZWIĘKSZAJĄCY
- 7- WKRĘT OCYNKOWANY
- 8- OBSADKA
- 9- HAMULEC INERCYJNY
- 10- SIŁOWNIK
- 11- WIESZAK SIŁOWNIKA
- 12- ROLKA PROWADZĄCA
- 13- WIESZAK
- 14- PANCERZ
- 15- ZATYCZKA PROFILU
- 16- LISTWA DOLNA
- 17- NITY ALUMINIOWE
- 18- PROWADNICA
- 19- ZATYCZKA
- 20- PODKŁADKA
- 21- PRZEGUB CARDANA
- 22 - KORBA

BUDOWA ROLETY Z ZASTOSOWANIEM KONSOLI RUCHOMEJ

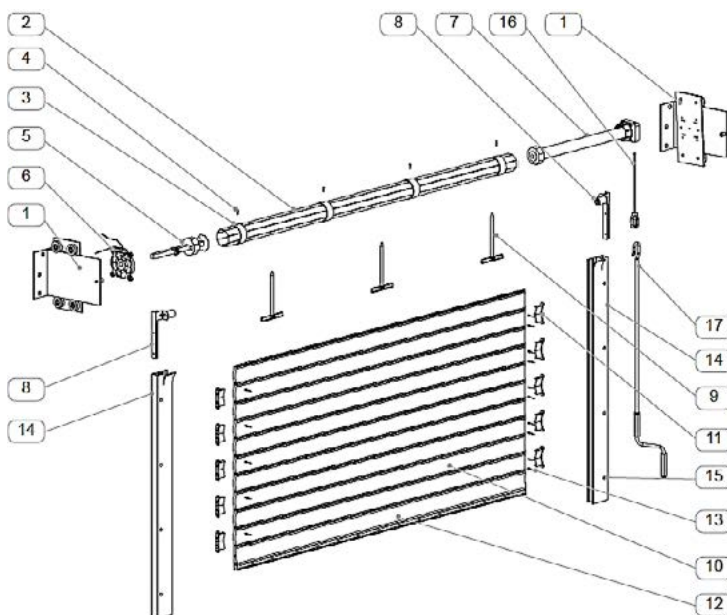

- 1- KONSOLA
- 2- RURA OKTAGONALNA
- 3- PIERŚCIEN ZWIĘKSZAJĄCY
- 4- WKRĘT OCYNKOWANY
- 5- OBSADKA
- 6- HAMULEC INERCYJNY
- 7- SIŁOWNIK
- 8- ROLKA PROWADZĄCA
- 9- WIESZAK
- 10- PANCERZ
- 11- ZATYCZKA PROFILU
- 12- LISTWA DOLNA
- 13- NITY ALUMINIOWE
- 14- PROWADNICA
- 15- ZATYCZKA
- 16- OŚKA
- 17- KORBA

9.1. CENNIK BRAM Z PROFILU PA 77 W SKRZYŃCE ALUMINIOWEJ

skrzyńka (mm)	Wysokość całkowita (m)	Szerokość całkowita (m). Cena za 1m ² w PLN netto.								
		1,50-2,00	2,01-2,50	2,51-3,00	3,01-3,50	3,51-4,00	4,01-4,50	4,51-5,00	5,01-5,50	5,51-6,00
		Prowadnica PP 89						Prowadnica PP 110		
250	1,5 - 2,00	764	674	616	575	546	523	532	514	498
300	2,01 - 2,50	697	594	546	513	488	469	552	536	521
300	2,51 - 3,00	603	538	536	488	445	430	498	484	471
350 *	3,01 - 4,50	630	553	505	471	447	428	471	-	-

* Skrzyńka 350 posiada wbudowaną konsolę ruchomą, skrzyńka nie posiada ściany tylnej

Cena zawiera:

- skrzyńkę aluminiową w kolorze standard
 - rurę 70
 - pancierz w kolorze standard
 - prowadnice PP 89 lub PP 110 w kolorze standard z zaślepkami w kolorze standard
 - listwę dolną z uszczelką gumową
 - hamulec inercyjny
 - centralkę CRS-435 XG
 - fotokomórkę
 - 2 piloty
- uwaga: cena nie zawiera silnika**

9.2. CENNIK ROLET Z PROFILU PA 77

CENNIK ROLET ZEWNĘTRZNYCH Z PROFILU PA 77															
skrzyńka (mm)	szer/wys (m)	1,8	2	2,2	2,4	2,6	2,8	3	3,2	3,4	3,6	3,8	4	4,2	4,4
300	2	2035	2177	2318	2459	2600	2740	2882	3022	3164	3305	3446	3587	3727	3869
	2,2	2179	2331	2482	2634	2786	2938	3091	3243	3395	3546	3698	3850	4002	4154
	2,4	2322	2485	2648	2810	2973	3137	3299	3462	3624	3788	3951	4113	4276	4439
	2,6	2465	2638	2812	2987	3161	3334	3508	3682	3855	4029	4203	4376	4550	4724
	2,8	2608	2793	2978	3163	3347	3532	3716	3901	4086	4270	4455	4639	4825	5010
	3	2752	2947	3143	3338	3534	3729	3925	4120	4316	4512	4707	4903	5099	5295
350	3,2	2962	3173	3385	3596	3808	4020	4232	4443	4655	4866	5078	5289	5502	5713
	3,4	3104	3327	3550	3772	3995	4217	4440	4662	4885	5107	5330	5553	5775	5998
	3,6	3248	3482	3715	3949	5222	4416	4649	4883	5116	5350	5583	5817	6050	6284
	3,8	3391	3636	3880	4125	4369	4613	4858	5102	5347	5591	5835	6080	6324	6569
	4	3534	3790	4045	4300	4555	4811	5066	5322	5576	5832	6087	6343	6598	6854
	4,2	3677	3944	4210	4476	4742	5009	5275	5541	5807	6074	6340	6606	6872	7139
	4,4	3821	4098	4375	4652	4930	5206	5484	5761	6038	6315	6593	6869	7147	7424

Cena zawiera:

- skrzyńkę aluminiową (250, 300, 350) w kolorze standard
- rurę 70
- pancierz w kolorze standard
- prowadnice PP 89 z w kolorze standard z zaślepkami
- listwę dolną z uszczelką gumową

DOPŁATY	
Rodzaj	Cena (PLN)
Pancierz w kolorze extra	+ 63 PLN / m ²
Pancierz w kolorze Extra R (okleina 1-stronna)	+ 190 PLN / m ²
Pancierz w kolorze Extra RD (okleina 2-stronna)	+ 339 PLN / m ²
Listwa dolna LDG/D w kolorze RAL	Cennik str 43
Skrzyńka w kolorze RAL	Cennik str 43
Prowadnice w kolorze RAL	Cennik str 43
Zastosowanie profilu ażurowego (surowe aluminium z przeszklaniem o wadze 0,95kg/mb)	47 PLN / mb
Wkładka zabezpieczająca otwór pod NHK w skrzyńce bramy	105 PLN / szt
Napęd elektryczny	Cennik str 34
Tył skrzyńki 350	55 PLN/ mb

10. KRATY ROLOWANE

10.1. CENNIK KRAT ROLOWANYCH Z PROFILU PEK 80 W SKRZYNCIE ALUMINIOWEJ

Rozmiar skrzynki (mm)	Wysokość całkowita (m)	Szerokość całkowita (m). Cena za 1m ² w PLN netto.						
		1,50-2,00	2,01-2,50	2,51-3,00	3,01-3,50	3,51-4,00	4,01-4,50	4,51-5,00
250	1,5 - 2,00	1219	1104	1031	979	941	913	890
300	2,01 - 2,50	1113	1013	953	911	880	857	838
300	2,51 - 3,00	1030	940	888	851	826	805	788
350	3,01 - 4,50	1044	954	896	857	828	805	786

Cena zawiera:

- skrzynkę aluminiową w kolorze standard
- rurę 70
- profil surowy PEK 80
- prowadnice PP 89 w kolorze standard z zaślepkami otworów
- listwę dolną z uszczelką gumową
- hamulec inercyjny
- centralkę CRS-435 XG z fotokomórkami i dwoma pilotami

uwaga: cena nie zawiera silnika

10.2. CENNIK KRAT ROLOWANYCH Z PROFILU PEK 80 NA KONSOLI RUCHOMEJ

Wysokość całkowita (m)	Szerokość całkowita (m). Cena za 1m ² w PLN netto.						
	1,50-2,00	2,01-2,50	2,51-3,00	3,01-3,50	3,51-4,00	4,01-4,50	4,51-5,00
1,5 - 2,00	1317	1162	1062	993	942	903	799
2,01 - 2,50	1189	1058	977	921	881	849	765
2,51 - 3,00	1091	976	908	860	826	799	730
3,01 - 3,50	1022	931	872	831	801	777	719
3,51 - 4,00	972	888	834	797	770	750	-
4,01 - 4,50	945	865	816	782	758	-	-
4,51 - 5,00	914	838	792	761	-	-	-

Cena zawiera:

- konsolę ruchomą
- rurę 70
- profil surowy PEK 80
- prowadnice PP 89 w kolorze standard z zaślepkami otworów
- listwę dolną z uszczelką gumową
- listwę dolną w kolorze standard
- hamulec inercyjny
- centralkę CRS-435 XG z fotokomórkami i dwoma pilotami

uwaga: cena nie zawiera silnika

Bramy rolowane z profilu PE 100 - wycena indywidualna - 5 dni roboczych

Do wyceny należy podać:

- światło otworu (szerokość i wysokość w mm)
- wysokość nadproża (w mm)
- głębokość węgarków (w mm)
- kolorystykę poszczególnych elementów.

Rolokraty wykonywane są z aluminium ekstrudowanego, doskonale zabezpieczają pomieszczenia. Często stosowane w witrynach sklepowych, magazynach oraz pomieszczeniach wymagających dobrej wentylacji. Oferujemy kraty rolowane w skrzynkach aluminiowych lub z zastosowaniem konsoli ruchomej, z kilkoma opcjami prowadnic do wyboru. Możliwości zastosowania napędu elektrycznego z fotokomórkami i pilotami, napędu NHK który pozwoli awaryjnie zamknąć/otworzyć kratę, hamulca inercyjnego.



11. NAPĘDY ELEKTRYCZNE I STEROWANIA

WAŻNE INFORMACJE

Silnik dobieramy mnożąc powierzchnię rolety przez wagę profilu z którego jest wykonana. Do wyniku należy dodać 20 % zapasu (przy kombinacji rolet nawet 50 %), w celu uwzględnienia oporów pracy pancerza.

Producent	Nazwa / Typ	Minimalna szerokość rolety (cm)	Udźwig (kg)			Cena PLN/szt
			wysokość rolety			
			do 1,5m	do 2,5m	do 3,0m	
do rury Ø 40 - krańcówki mechaniczne						
Vertex	VS 8/10	63	20	18	17	175
Vertex	VS 8/10 krótki	50	20	18	17	263
Somfy	LS 40 Aries 4/14	57	12	10	-	438
Somfy	LS 40 Aries S 4/14	53	12	10	-	500
Somfy	LS 40 Mars 9/14	57	24	20	-	482
Somfy	LS 40 Vulcan 13/8	58	39	32	-	535
do rury Ø 40 - krańcówki elektroniczne, detekcja przeszkód						
Somfy	Ilmo 40WT 4/14*	58	12	10	-	534
Somfy	Ilmo 40WT 9/14*	62	26	22	-	620
Somfy	Ilmo 40WT 13/8*	62	39	32	-	653
do rury Ø 40 - wbudowany odbiornik radiowy, krańcówki mechaniczne						
Vertex	VS 8/10 R	68	20	18	17	290
Vertex	VS 8/10 R krótki	50	20	18	17	415
do rury Ø 40 - wbudowany odbiornik radiowy, krańcówki elektroniczne						
Somfy	Altus 40 RTS 4/14	59	12	10	-	693
Somfy	Altus 40 RTS 9/14	63	26	22	-	754
Somfy	Altus 40 RTS 13/8	63	39	32	-	793
do rur Ø 60-70 - krańcówki mechaniczne						
Vertex	VS 9/20	60	40	35	32	185
Vertex	VS 9/40	70	70	66	64	247
Simu	JOB 5S 8	65	15	12	11	280
Simu	JOB 5S 10	66	25	21	18	308
Simu	JOB 5S 15	66	37	32	27	336
Somfy	Ariane 6/17	65	15	12	11	492
Somfy	Jet 10/17	70	25	21	18	550
Somfy	Atlas 15/17	67	37	32	27	569
Somfy	Meteor 20/17	70	50	43	37	605
Somfy	Gemini 25/17	75	63	53	46	655
Somfy	Helios 30/17	75	75	64	55	713
Somfy	Mariner 40/17	80	100	85	74	806
Somfy	Vectran 50/12	80	118	96	84	823

* W cenę wliczone są wieszaki Lock to Play.

Producent	Nazwa / Typ	Minimalna szerokość rolety (cm)	Udźwig (kg)			Cena PLN/szt
			wysokość rolety			
			do 1,5m	do 2,5m	do 3,0m	
do rury Ø 60-70 - krańcówki mechaniczne, NHK						
Vertex	VS 9/50 NHK	75	82	75	70	276
Somfy	Jet 10/17 NHK	70	25	21	18	615
Somfy	Meteor 20/17NHK	75	50	43	37	714
Somfy	Gemini 25/17NHK	75	63	53	46	745
Somfy	Mariner 40/17NHK	83	100	85	74	864
Somfy	Vectran 50/12 NHK	75	118	96	84	871
do rury Ø 60-70 - krańcówki elektroniczne, przeciążeniowe						
Vertex	VS 9/20 E	56	42	38	36	335
Somfy	Ilmo 50 WT 6/17 *	65	15	12	11	537
Somfy	Ilmo 50 SWT 6/17 krótki *	50	15	12	11	703
Somfy	Ilmo 50 WT 10/17 *	65	25	21	18	614
Somfy	Ilmo 50 WT 15/17 *	65	37	32	27	649
Somfy	Ilmo WT 20/17 *	76	50	43	37	729
Somfy	Ilmo 50 WT 30/17 *	80	75	64	55	805
Selve	Sel Plus 2/7	60	19	15	12	493
Selve	Sel Plus 2/10	60	25	20	15	502
Selve	Sel Plus 2/15	62	35	29	24	520
Selve	Sel Plus 2/20	64	45	37	30	616
Selve	Sel Plus 2/30	66	67	56	45	623
Selve	Sel Plus 2/40	67	88	72	65	763
Simu	T5 Autojob 6*	65	15	12	11	452
Simu	T5 Autojob 10*	65	25	21	18	520
Simu	T5 Autojob 15*	65	37	32	27	577
do rur Ø 60-70 - wbudowany odbiornik radiowy, krańcówki mechaniczne						
Vertex	VS 9/20 R	60	42	38	36	290
Vertex	VS 9/40 R	80	70	66	64	360
do rur Ø 60-70 - wbudowany odbiornik radiowy, NHK, krańcówki mechaniczne						
Vertex	VS 9/50 NHK R	90	82	77	74	450
Somfy	Jet NHK RTS 10/17	90	25	21	17	891
Somfy	Meteor NHK RTS 20/17	95	50	43	33	1014
Somfy	Apollo NHK RTS 30/17	95	75	64	55	1040
Somfy	Mariner NHK RTS 40/12	95	100	85	74	1066
Somfy	Vectran NHK RTS 50/12	95	118	96	84	1139

* W cenę wliczone są wieszaki Lock to Play.

Producent	Nazwa / Typ	Minimalna szerokość rolety (cm)	Udźwig (kg)			Cena PLN/szt
			wysokość rolety			
			do 1,5m	do 2,5m	do 3,0m	
do rur Ø 60-70 - wbudowany odbiornik radiowy, krańcówki elektroniczne, detekcja przeszkód						
Vertex	VS 9/20 RE	56	42	38	36	335
Somfy	Oximo S Auto RTS 6/17 *	50	15	12	11	795
Somfy	Oximo RTS 6/17 *	75	15	12	11	694
Somfy	Oximo RTS 10/17 *	80	25	21	18	773
Somfy	Oximo RTS 15/17 *	80	37	32	27	837
Somfy	Oximo RTS 20/17 *	85	50	43	37	909
Somfy	Oximo RTS 30/17 *	85	75	64	55	1009
Somfy	Oximo RTS 40/17 *	90	100	85	74	1119
Somfy	Oximo S Auto IO 6/17 *	45	15	12	11	795
Somfy	Oximo IO 6/17 *	75	15	12	11	694
Somfy	Oximo IO 10/17 *	80	25	21	18	773
Somfy	Oximo IO 15/17 *	80	37	32	27	839
Somfy	Oximo IO 20/17 *	85	50	43	37	940
Somfy	Oximo IO 30/17 *	85	75	64	55	1042
Somfy	Oximo IO 40/17 *	90	100	85	74	1160
Selve	Sel Plus R 7	60	19	15	12	614
Selve	Sel Plus R 10	60	25	20	15	640
Selve	Sel Plus R 15	62	35	29	24	654
Selve	Sel Plus R 20	64	45	37	30	700
Selve	Sel Plus R 30	66	67	56	45	732
Selve	Sel Plus R 40	67	88	72	65	877
Simu	T5 Auto Short Hz 6/17*	50	15	12	11	882
Simu	T5 E Hz-8/17*	72	20	15	13	667
Simu	T5 E Hz-10/17*	72	25	21	18	700
Simu	T5 E Hz-15/17*	72	29	26	24	747
Simu	T5 E Hz-20/17*	80	39	34	31	804
Simu	T5 E Hz-25/17*	80	45	42	39	851
Simu	T5 E Hz-35/17*	80	70	60	54	832
do rury Ø 70 - krańcówki mechaniczne						
Vertex	VS 11/100	90	120	115	110	605
Somfy	Vega 60/12	75	135	117	109	769
Somfy	Sirius 80/12	75	180	157	147	857
Somfy	Titan 100/12	80	213	185	182	1048
Somfy	Taurus 120/12	80	270	234	218	1276
do rury Ø 70 - krańcówki mechaniczne, NHK						
Vertex	VS 11/100 NHK	90	120	115	110	650
Vertex	VS 10/140 NHK	100	-	140	130	784
Somfy	Vega 60/12 NHK	80	135	117	109	961
Somfy	Sirius 80/12 NHK	80	180	157	147	1044
Somfy	Titan 100/12 NHK	80	213	185	182	1150
Somfy	Taurus 120/12 NHK	80	270	234	218	1365

*W cenę wliczone są wieszaki Lock to Play.

CENNIK DOPŁAT DO NAPĘDÓW	
OPIS ARTYKUŁU	CENA PLN/SZT
Korba z hakiem 150 cm	30
Korba z hakiem 180 cm	34
Ośka 180 mm	42
Ośka 460 mm	53
Przegub Cardana 45° z uchem - 6-kątny	39
Przegub Cardana 90° z uchem - 6-kątny	67
Przedłużka ośki 50 cm do NHK	13
Złączka ośki silnika NHK	10
Hamulec inercyjny	553
Korba z prętem 6-kątnym	45

Rodzaje silników

Silnik z mechaniczną krańcówką – jest to silnik, w którym położenia krańcowe silnika (górna i dolna pozycja rolety) ustawia się za pomocą pokrętki lub przycisku na silniku. Aby wyregulować taki silnik konieczne jest otwarcie klapy rewizyjnej i dostanie się do głowki silnika.

Silniki z elektroniczną krańcówką, przeciążeniowe i z detekcją przeszkód – pozycje krańcowe (górna i dolna pozycja rolety) w tego typu silnikach ustawia się za pomocą kabla montażowego. Nie trzeba otwierać klapy rewizyjnej rolety w celu ich ustawienia. Wyjątkiem jest silnik Somfy ILMO WT, który nie wymaga ustawienia krańcówek. Silniki takie mają dodatkową funkcję, że zatrzymują się jeżeli napotkają opór podczas pracy rolety.

Silniki z awaryjnym otwieraniem – są to silniki, w których zamontowano dodatkową przekładnię ślimakową. Dzięki temu silnik można otworzyć roletę awaryjnie, za pomocą korby, w przypadku przerwy w dostawie prądu.

Silniki z odbiornikiem radiowym – to silniki, które mają wbudowany odbiornik radiowy. Dzięki temu silniki można obsługiwać za pomocą pilotów. Tego typu silniki występują w we wszystkich wyżej wymienionych typach silników z krańcówką mechaniczną, elektroniczną i awaryjnym otwieraniem. Krańcówki w silnikach elektroniczną krańcówką i odbiornikiem radiowym ustawia się za pomocą pilotów a nie kabla montażowego

CENNIK STEROWAŃ (CENY PLN)		
PRODUKT	OPIS	CENA (PLN)
Sterowania do bram garażowych VS		
Centrala 435XG	Do sterowania jedną bramą. Może współpracować z pilotami, wyłącznikami i fotokomórką.	254
Centrala 436XG	Do sterowania jedną lub dwoma bramami. Może współpracować z pilotami, wyłącznikami i fotokomórką.	373
Odbiornik ORS X2T	Odbiornik radiowy do podłączenia do centralek innych firm np. Bram przesuwanych lub segmentowych. Współpracuje z pilotami.	239
Pilot 2-kanałowy PIL 02X	Pilot dwukanałowy w kształcie breloka do centralek CRS i ORS	66
Pilot 4-kanałowy PIL 04X	Pilot czterokanałowy w kształcie breloka do centralek CRS i ORS	77
Fotokomórka FOT 01	Bariera optyczna współpracująca z centralkami CRS435 i CRS436	154
Sterowania do bram garażowych Somfy		
Centrala Axroll	Do strowania jedną bramą. Może współpracować z pilotami, wyłącznikami i fotokomórką.	325
Fotokomórka FOTODIY	Bariera optyczna współpracująca z centralką Axroll	175
Pilot Keytis 2NS 2-kanałowy	Pilot dwukanałowy w kształcie breloka do centralki Axroll	55
Pilot Keytis 4NS 4-kanałowy	Pilot czterokanałowy w kształcie breloka do centralki Axroll	93
Pilot Keygo 4-kanałowy	Pilot czterokanałowy w kształcie breloka do centralki Axroll	104
Sterowania indywidualne do rolet firmy Somfy		
Przełącznik Inis Uno Z/P	Wyłącznik do rolety nie wymagający trzymania wyłącznika podczas podnoszenia i opuszczania rolety.	48
Przełącznik Inis Uno B/P	Wyłącznik do rolety wymagający trzymania wyłącznika podczas podnoszenia i opuszczania rolety.	49
Przełącznik Inis Duo Z/P	Wyłącznik do dwóch rolet nie wymagający trzymania wyłącznika podczas podnoszenia i opuszczania rolety.	69
Przełącznik Inis Duo B/P	Wyłącznik do dwóch rolet wymagający trzymania wyłącznika podczas podnoszenia i opuszczania rolety.	69
Chronis Uno Smart	Wyłącznik z programatorem czasowym do jednej rolety.	312
Chronis Uno L	Wyłącznik z programatorem czasowym do jednej rolety z możliwością podłączenia czujnika natężenia światła.	358
Ramka Inteo	Ramka natynkowa do stosowania z wyłącznikami Uno i Duo.	18
CENNIK STEROWAŃ (CENY PLN)		
Sterowania centralne, przewodowe seria IB Somfy		
Centralis Uno IB	Wyłącznik indywidualny współpracujący z wyłącznikami centralnymi.	274
Centralis IB	Wyłącznik centralny	85
Chronis IB Lcomfort	Wyłącznik centralny z programatorem czasowym	358
Sterowania radiowe RTS - naścienne nadajniki RTS, seria Somfy		
Smoove Origin RTS	Pilot naścienny w formie wyłącznika - biały	138
Smoove RTS	Pilot naścienny w formie wyłącznika bez ramki w kolorze szarym, czarnym lub srebrnym	164
Ramka do Smoove	Ramki do pilotów naściennych w kolorach srebrnym, srebrnym matowym lub czarnym.	11
Chronis RTS Smart	Jednokanałowy naścienny nadajnik z programatorem czasowym	312
Chronis RTS L Comfort	Jednokanałowy naścienny nadajnik z programatorem czasowym z możliwością podłączenia czujnika natężenia światła	464

CENNIK STEROWAŃ (CENY PLN)

Piloty RTS - seria Somfy

Telis 1 Pure RTS	Pilot jednokanałowy biało-szary	129
Telis 1 Silver RTS	Pilot jednokanałowy srebrny	178
Telis 1 Patio RTS	Pilot jednokanałowy biało-niebieski	198
Telis 1 Lounge RTS	Pilot jednokanałowy czarny	229
Telis 4 Pure RTS	Pilot pięciokanałowy biało-szary	231
Telis 4 Silver RTS	Pilot pięciokanałowy srebrny	266
Telis 4 Patio RTS	Pilot pięciokanałowy biało-niebieski	283
Telis 4 Lounge RTS	Pilot pięciokanałowy czarny	335
Telis 16 RTS Pure	Pilot 16-to kanałowy z wyświetlaczem. Kolor biały.	544
Telis 16 RTS Silver	Pilot 16-to kanałowy z wyświetlaczem. Kolor srebrny.	595
Telis 6 Chronis RTS Pure	Pilot 6-cio kanałowy z programatorem czasowym - biały	687
Telis 6 Chronis RTS Silver	Pilot 6-cio kanałowy z programatorem czasowym - srebrny	761

Dodatkowe urządzenia serii RTS

Czujnik natężenia światła	Zamyka i otwiera roletę w zależności od natężenia światła. Do wyłączników Chronis L Comfort.	125
Centralis Uno RTS	Wyłącznik do pojedynczej rolety z odbiornikiem radiowym - możliwość obsługi dowolnym pilotem RTS.	339
Centralis Platine RTS	Odbiornik radiowy do montażu w skrzynce rolety	342
Sunis Indor Wire Free	Bezprzewodowy czujnik natężenia światła. Proste mocowanie do szyby za pomocą przyssawki.	412
Termo Sunis Indor RTS Wire Free	Radiowy czujnik temperaturowy - patrz str. 46	510
Lighting Indor RTS	Odbiornik do sterowania oświetleniem - patrz str.46	298
Shutter in-wall RTS receiver	Odbiornik radiowy, podtynkowy do sterowania napędami z możliwością podłączenia wyłącznika	404
Lighting in-wall RTS receiver	Odbiornik radiowy, podtynkowy do sterowania oświetleniem z możliwością podłączenia wyłącznika.	404

Przełączniki do sterowań centralnych kablowych

Przełącznik R1-JUE-230	Do sterowania jednym silnikiem i tworzenia sterowania centralnego.	147
Przełącznik TR2-U-E-230	Do sterowania dwoma silnikami i tworzenia sterowania centralnego.	200
Przełącznik wielopunktowy MR2	Do sterowania jednym napędem wieloma wyłącznikami	119
Obudowa do MR2	Obudowa natynkowa do przełącznika MR2	27

Nadajniki naściennne i piloty - IO

Smoove Origin IO	Pilot naścienny w formie wyłącznika - biały.	158
Smoove 1 IO	Jednokanałowy pilot naścienny w formie wyłącznika bez ramki w kolorze szarym, czarnym lub srebrnym.	188
Ramki do Smoove	Ramki do pilotów naściennych w kolorach srebrnym, srebrnym matowym lub czarnym.	11
Telis Compositio IO 40	Pilot 40-to kanałowy z informacją zwrotną.	736
Impresario Chronis IO	Menadżer 16-tu scenariuszy z automatyką czasową i informacją zwrotną.	930
TaHoma	Sterowanie osłonami przez internet - patrz str. 46	3290
TaHoma Scenario Player	Naścienny nadajnik. Uruchamia dwa scenariusze zapisane w systemie TaHoma - bez ramki.	158
Set&Go	Urządzenie do instalacji urządzeń io za pomocą komputera.	888
Plug Reciever io	Gniazdko sterowane radiowo sygnałem io	711

CENNIK STEROWAŃ (CENY PLN)

Piloty / nadajniki / sterowniki radiowe, seria VS

Pil 01 PT	Pilot podtynkowy - współpracuje z dowolnym wyłącznikiem bez podtrzymania	88
Pil 01 NS	Pilot ścienny 1-kanałowy biały, antracyt, srebrny, szary	107
Pil 04 NS	Pilot ścienny 4-kanałowy biały, antracyt, srebrny	129
Pil 01 HT	Pilot 1-kanałowy z zawieszka	48
Pil 01 PM	Pilot 1-kanałowy z zawieszka	88
Pil 05 HT	Pilot 5-kanałowy z zawieszka	88
Pil 05 PM	Pilot 5-kanałowy z zawieszka	129
Pil 09 HT	Pilot 9-kanałowy z zawieszka	121
Pil 09 PM	Pilot 9-kanałowy z zawieszka	151
Pil 19 PM	Pilot 19-kanałowy z zawieszka	173
Pil 19 PMT	Pilot 19-kanałowy z zawieszka i programatorem czasowym	261
Pil 99 PMT	Pilot 99-kanałowy z zawieszka i programatorem czasowym	305
ST01R	Odbiornik radiowy do puszek z możliwością podłączenia wyłącznika.	132
ST01RL	Odbiornik radiowy do boku rolety	132
ST01RS	Odbiornik radiowy do oświetlenia z możliwością podłączenia wyłącznika.	132
Pil DL 05	Pilot 5- kanałowy z wyświetlaczem LCD	191
Pil DL 09	Pilot 9-kanałowy z wyświetlaczem LCD	214
Pil DL 19	Pilot 19- z wyświetlaczem LCD	236
Piloty/nadajniki/ sterowania radiowe SELVE		
I-R Send 1	I-R Send pilot 1-kanałowy	154
I-R Send 5	I-R Send pilot 5-kanałowy	230
I-R Multisend Plus	I-R Multisend Plus pilot 6-kanałowy	507
I-R Wall Send	I-R Wall Send nadajnik ścienny 1-kanalowy	232
I-R Timer Plus	I-R Timer Plus programator ścienny	470
I-R Receive	I-R Control	446
I-Light Sensor	I-R Receive Compact odbiornik	438
I-R Light Sensor	I-Light Sensor czujnik światła do I-R Timer Plus	47
I-R Light Sensor	I-R Light Sensor radiowy czujnik światła	361



Pilot ścienny w wersji jedno lub czterokanałowej



Pil 01 PM Pilot jednokanałowy wyświetlający kierunek pracy napędu



Pilot 5/9/19PM. Czytelny wyświetlacz LCD, pokazujący numer kanału.



Pil 19/99 PMT i Pil 99 PMS Pilot wielokanałowy dostępny w wersji: 19-sto oraz 99-cio kanałowej.



5/9/19 kanałowy pilot wyposażony w czytelny wyświetlacz LCD pokazujący numer kanału. Pilot wyświetla kierunek pracy napędu, komunikat o rozładowanej baterii oraz tryb lamelowania.



Pilot 1/5 -kanałowy



Pilot 9-kanałowy

PRZEŁĄCZNIKI ROLETOWE

Nazwa	Cechy	Cena PLN/szt
Wyłączniki kluczowe w obudowie metalowej		
Zwierny	<ul style="list-style-type: none"> impulsowy do centralek i MR2 natynkowy lub podtynkowy 	121
3-pozycyjny	<ul style="list-style-type: none"> z podtrzymaniem lub bez podtrzymania dwubiegunowy natynkowy lub podtynkowy 	121
Wyłączniki obrotowe		
Wyłącznik obrotowy	<ul style="list-style-type: none"> z podtrzymaniem lub bez podtrzymania podtynkowy do centralek i MR2 	36
Adapter natynkowy	<ul style="list-style-type: none"> w celu zamontowania wyłącznika natynkowo 	9
Wyłączniki klawiszowe		
Wyłącznik dwupozycyjny	<ul style="list-style-type: none"> z podtrzymaniem podtynkowy 	36
Wyłącznik jednopozycyjny	<ul style="list-style-type: none"> bez podtrzymania podtynkowy do przekaźników 	30
Wyłącznik dzwonek	<ul style="list-style-type: none"> impulsowy do centralek i MR2 	31
Adapter natynkowy	<ul style="list-style-type: none"> w celu zamontowania wyłącznika natynkowo 	8
Klawiszowe hermetyczne		
Mechanizm 2-pozycyjny	<ul style="list-style-type: none"> z podtrzymaniem natynkowy 	34
Mechanizm 1-pozycyjny	<ul style="list-style-type: none"> bez podtrzymania natynkowy do centralek i MR2 	32



wyłącznik kluczowy



wyłącznik obrotowy



wyłącznik klawiszowy



Nadajnik Chronis Easy RTS



Nadajnik Smooove Origin



Impresario Chronis IO



Telis 6 Chronis RTS



Telis 16 RTS



Telis 1 Silver RTS

12. CENNIK PÓŁPRODUKTÓW DO ROLET ZEWNETRZNYCH

SKRZYŃKA KOMPLETNA (SKRZYŃKA, BOK, RURA, OBSADKA, KOŁO, ŁOŻYSKA)

Skrzynka	Standard		PUTZ / SPE (bok surowy)	PÓŁOKRĄGŁA/ ĆWIERCOKRĄGŁA
	Kolor standard	Kolor drewnopodobny (bok lakier RAL*)		
137	113 PLN / mb	122 PLN / mb	186 PLN / mb	156 PLN / mb
150	127 PLN / mb	-	197 PLN / mb	-
165	130 PLN / mb	144 PLN / mb	213 PLN / mb	182 PLN / mb
180	142 PLN / mb	161 PLN / mb	229 PLN / mb	191 PLN / mb
205	190 PLN / mb	210 PLN / mb	344 PLN / mb	239 PLN / mb

PANCERZE (listwa dolna w cenie)

Rodzaj	Cena
V 39	138 PLN / m ²
V 39 kolory extra	167 PLN / m ²
V 45	161 PLN / m ²
V 45 kolory extra	198 PLN / m ²
PE 41	550 PLN / m ²
PE 55	738 PLN / m ²
V 55	200 PLN / m ²
V 55 kolory extra	244 PLN / m ²
V 77	295 PLN / m ²
V 77 kolory extra	358 PLN / m ²
V 77 renolit R (okleina jednostronna)	485 PLN / m ²
V 77 renolit RD (okleina dwustronna)	634 PLN / m ²

PROWADNICE (kolor standard)

Rodzaj	Cena
PU 29	23 PLN / mb
PP 45	33 PLN / mb
PP 53	26 PLN / mb
A 20	41 PLN / mb
PPD 79	48 PLN / mb
PP 53 ODS	23 PLN / mb
PP 68	50 PLN / mb
PK 53	42 PLN / mb
PP 66	57 PLN / mb
PP 75	57 PLN / mb
PP 89	104 PLN / mb
PPW 66	90 PLN / mb
PPD 60/12 (Opoterm)	22 PLN / mb
PG 02 / PG 08 (Cleverbox)	22 PLN / mb
SR 60 (Vegas Revo)	22 PLN / mb
PPW 90	146 PLN / mb

NAKŁADKI DO PROWADNIC I PROFILE DYSTANSUJĄCE DO PROWADNIC

Nakładka maskująca do prowadnicy o wym. 18,5 x 82,2 mm (nielakierowana, srebrna, biała, szara, ciemnobrązowa, brązowa)	23 PLN / mb
Nakładka maskująca do prowadnicy o wym. 15 x 53 mm	17 PLN / mb
Profil dystansujący - pozwala na odsadzenie skrzynki od muru, o wym. 20 x 53 mm (nielakierowany, srebrny, biały, szary, beżowy, ciemnobrązowy, brązowy, szary antracyt, mahoń, orzech, złoty dąb)	19 PLN / mb

* Bok drewnopodobny dopłata 70 PLN / komplet.

**SKRZYNKA KOMPLETNA NADSTAWNA (WSZYSTKIE SYSTEMY ROLET)
(SKRZYNKA, BOKI, RURA, OBSADKA, KOŁO, ŁOŻYSKA)**

Rodzaj	Cena
Skrzynki 170, 165 kompletne	202 PLN / mb
Skrzynki 205, 210 kompletne	239 PLN / mb
Skrzynki 240, 245, 260 kompletne	303 PLN / mb

13. CENNIK LAKIEROWANIA ELEMENTÓW

Lakierowanie elementów na dowolny kolor z palety RAL

Element	Cena (PLN)
SKRZYNKI STANDARD I PÓŁOKRĄGŁE	
Skrzynka 137	40 PLN / mb
Skrzynka 150	45 PLN / mb
Skrzynka 165	50 PLN / mb
Skrzynka 180	55 PLN / mb
Skrzynka 205	60 PLN / mb
Skrzynka 250	80 PLN / mb
Skrzynka 300	90 PLN / mb
Skrzynka 350	110 PLN / mb
PROWADNICE	
PPDO, PP 66, PP 68, PU 29, PP 53, PK 53, PP 53/ODS , PGA, A 20	20 PLN / mb
PP 75, PP 89, PP 110	30 PLN / mb
LISTWA DOLNA	
LDG 40, LDG szeroka, LDG/S (V55), LDG/D (V77)	20 PLN / mb
ELEMENTY DO ROLET PODTYNKOWYCH	
Nośnik tynku i kłapa rewizyjna 138, 150, 165, 180, 205	20 PLN / mb
PANCERZE	
Lakierowanie 1-stronne pancerza ekstrudowanego - proszkowo L	65 PLN / m ²
Lakierowanie 2-stronne pancerza ekstrudowanego - proszkowo L	130 PLN / m ²
Lakierowanie 1-stronne pancerza - na mokro LM	250 PLN / m ²
Lakierowanie 2-stronne pancerza - na mokro LM	500 PLN / m ²
Lakierowanie elementów PCV	wycena indywidualna

14. CENNIK PRZERÓBEK

Rodzaj przeróbki	Cena (PLN / szt)	Uwagi
Zwężenie rolety	110	
Zwężenie pancerza	80	
Zmiana strony sterowania	80	
Przedłużenie rolety	80	+ koszt materiału
Zmiana rodzaju napędu / wymiana na nowy / montaż powierzonego silnika	80	+ koszt materiału
Zamontowanie rygli automatycznych w gotowej roletce	130	+ koszt materiału
Montaż zamka baskwilowego	70	+ koszt materiału
Montaż zasuwek	40	
Wymiana boczaków	80	+ koszt materiału

WARUNKI GWARANCJI

1. Vertex S.A. zwany dalej Gwarantem, gwarantuje dobrą jakość oraz sprawne działanie nowego produktu zgodnie ze standardami przewidzianymi dla danego rodzaju produktów, z zastrzeżeniem użytkowania zgodnego z przeznaczeniem, w normalnych warunkach.
 2. Podczas odbioru produktu w siedzibie Gwaranta lub w dniu dostarczenia produktu Kupujący zobowiązany jest sprawdzić opakowanie produktu pod kątem ewentualnych uszkodzeń oraz kompletność zgodnie z zamówieniem, pod rygorem utraty prawa kwestionowania jakości i kompletności dostawy.
 3. Gwarant udziela gwarancji na okres 24 miesiące od daty sprzedaży. Podstawę reklamacji stanowią łącznie:
 - 3.1. Dowód zakupu z datą sprzedaży reklamowanego produktu.
 - 3.2. Wykonanie montażu zgodnie z instrukcją montażu producenta -Vertex S.A.
 4. W przypadku prawidłowego złożenia przez Kupującego reklamacji Gwarant zobowiązuje się do:
 - 4.1. Rozpatrzenia zasadności reklamacji w ustawowym terminie.
 - 4.2. Usunięcia wad - jeżeli zgłoszenie reklamacji jest zasadne.
 - 4.3. Wymiany towaru na wolny od wad w przypadku braku możliwości ich usunięcia
 - 4.4. W przypadku wymiany wadliwego produktu czy wadliwych elementów na nowe Kupujący jest zobowiązany do wydania reklamowanej rzeczy Gwarantowi.
 5. Wady ujawnione w okresie gwarancji, będą usuwane przez Gwaranta w możliwie najkrótszym terminie, przy czym bezpłatną naprawę lub wymianę reklamowanego produktu poprzedza ekspertyza dokonanego uszkodzenia, na podstawie której Gwarant podejmuje decyzję o zasadności reklamacji. Odpowiedzialnością Gwaranta nie są objęte koszty demontażu wadliwego produktu oraz koszty transportu produktu do producenta, jak również koszty ponownego transportu i montażu produktu, które obciążają w całości Kupującego.
 6. W przypadku uznania reklamacji jakościowej Gwarant zobowiązuje się zwrócić środki pieniężne za usługę transportową, po przedstawieniu przez Kupującego stosownych dokumentów, potwierdzających jej cenę, a także na zwrot produktu Kupującemu na adres zwrotny na własny koszt.
 7. Gwarant nie ponosi odpowiedzialności w przypadku:
 - 7.1. Zastosowania przez Kupującego lub osoby trzecie przeróbek nie dokonanych, lub nie dozwolonych przez producenta -Vertex S.A.
 - 7.2. Uszkodzeń opakowania lub samego produktu nie zgłoszonych w dniu odbioru produktu.
 - 7.3. Uszkodzeń mechanicznych oraz uszkodzeń będących wynikiem niewłaściwego lub niedbałego montażu, użytkowania lub przechowywania, nadmiernego przeciążenia, eksploatacji w niewłaściwych warunkach bądź niewłaściwej instalacji elektrycznej.
 - 7.4. Zdarzeń losowych zaistniałych po wydaniu produktu, w szczególności na skutek wpływów atmosferycznych, zakłóceń elektromagnetycznych, wyładowań elektrycznych i przepięć w sieci zasilającej.
 - 7.5. Zastosowanie nieoryginalnych materiałów lub akcesoriów.
 - 7.6. Niezastosowania się do zaleceń określonych w cenniku oraz instrukcji montażu producenta –Vertex S.A. wadliwe użytkowanie niezgodne z instrukcją.
 - 7.7. Gwarancja nie obejmuje naturalnego zużycia oryginalnych elementów, części i akcesoriów spowodowanych ich normalną eksploatacją.
 8. W przypadku odrzucenia zasadności reklamacji w wyniku przeprowadzonych przez Gwaranta oględzin, koszty oględzin oraz zwrotu towaru ponosi Kupujący.
 - 7.1. Od decyzji o negatywnym rozpatrzeniu reklamacji Kupującemu przysługuje odwołanie do Gwaranta w formie pisemnej.
 - 7.2. Termin wniesienia odwołania, o którym mowa w punkcie 7.1., wynosi 7 dni od dnia poinformowania Kupującego przez Gwaranta o wyniku oględzin.
 8. Kupujący traci uprawnienia z tytułu gwarancji w przypadku dokonania naprawy, przeróbki lub wymiany uszkodzonych produktów, ich części we własnym zakresie, przez osoby oraz firmy inne niż Gwarant lub polecane przez Gwaranta.
 9. Czynności wskazane w punkcie 8. może dokonać Kupujący we własnym zakresie, nie tracąc uprawnień gwarancyjnych po otrzymaniu pisemnej zgody Gwaranta.
 10. Gwarancja nie zostaje udzielona Kupującym, którzy nie zapłacili za otrzymany towar.
 11. Kupujący może podnosić wobec Sprzedawcy roszczenia z tytułu odpowiedzialności za wady jedynie w przypadku łącznego spełnienia następujących przesłanek:
 - montaż został wykonany przez autoryzowanych przedstawicieli sprzedającego
 - wady zostały niezwłocznie zgłoszone sprzedającemu w formie pisemnej
 - produkt był zainstalowany i użytkowany zgodnie z instrukcją producenta
 - w produkcie nie zostały dokonane żadne zmiany lub naprawy przez osoby nieautoryzowane.
- Powyższe postanowienia określają całokształt odpowiedzialności sprzedawcy z tytułu wad przedmiotu umowy. Dalsze roszczenia Kupującego, w szczególności roszczenia z tytułu ustawowej rękojmi oraz roszczenia z tytułu szkód pośrednich, w tym także utraconych korzyści Kupującego, są wyłączone.
12. Pozostałe uprawnienia Kupującego wynikają z obligatoryjnie obowiązujących przepisów, w szczególności odnośnie sprzedaży konsumenckiej mają zastosowanie przepisy Ustawy z dnia 27.07.2002r. (Dz.U. z 2002r. Nr 141 poz.1176 z późn. zm.).
 13. Okres gwarancji na wszystkie silniki wynosi 5 lat.

Firma Vertex S.A. zastrzega sobie prawo do zmian technicznych - stan na dzień 01.04.2016.

Ceny zawarte w cenniku - stan na dzień 01.04.2016r.

TYPY PROWADNIC

PP 53

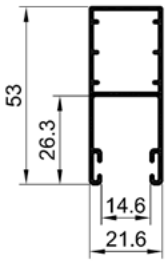

PP 68

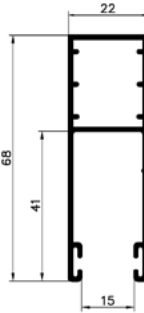

A 20

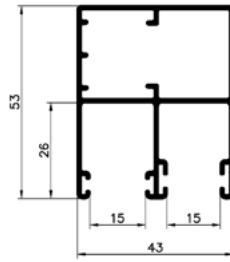

PPD 79

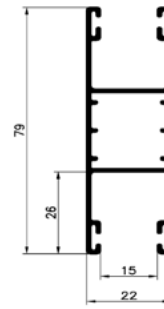

D/PP

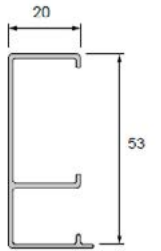

PK 53

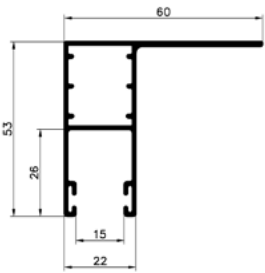

PU 29

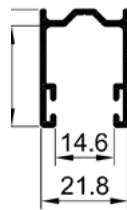

PP 53/ODS

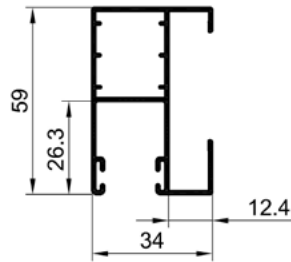

N/PPDO

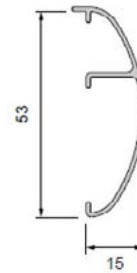

N/PPD79

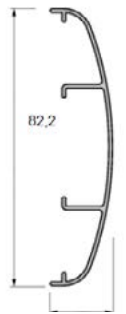

OPOTERM

PPD 60/12

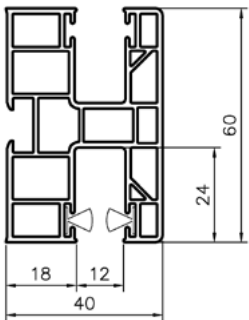

PPD 60/17

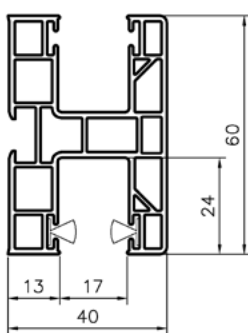

CLEVERBOX

PG 08 - pvc

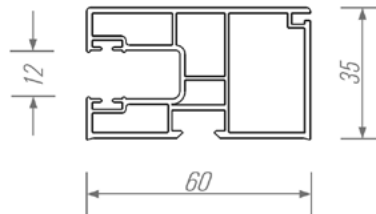

VEGAS REVO

SR 60 - pvc

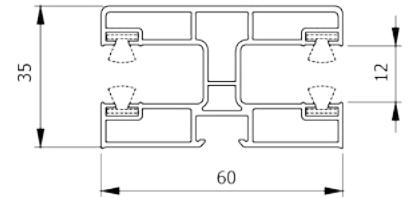

PPDM 60/12

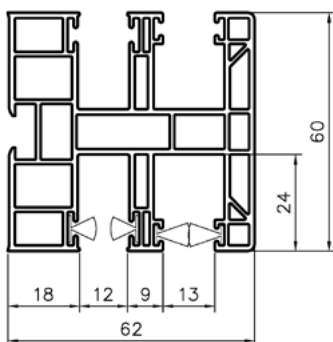

PG 01 - prowadnica moskitiery

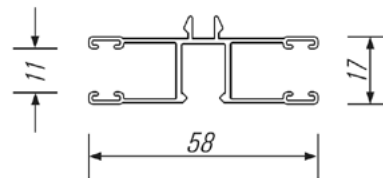

SRM 60 - pvc

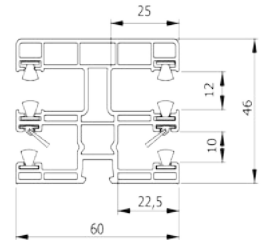

PG 02 - pvc

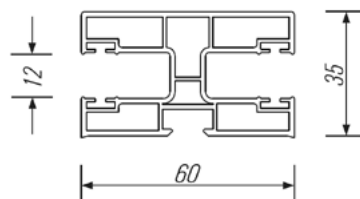

SRM 23 - pvc

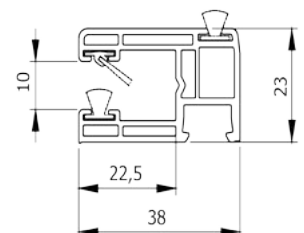



Vertex S.A.

Pisla Group Member
43-502 Czechowice Dziedzice
ul. Bestwińska 25
tel. 32 214 53 30 – 31

www.vertex.pl